



# Afra Profil

 [www.afraprofil.com.tr](http://www.afraprofil.com.tr)

depuis  
**1997**

depuis  
**1997**



**Afra Profil**

YAPI ELEMANLARI SAN. ve TİC. LTD. ŞTİ.

[www.afraprofil.com.tr](http://www.afraprofil.com.tr)





**Afra Profil**

YAPI ELEMANLARI SAN. ve TİC. LTD. ŞTİ.

## *De 1997 à Présent.*

Afra Profil a été créé en 1997 à Kayseri. C'est l'une des premières et des principales entreprises qui fabriquent les profilés nécessaires dans le secteur du PVC et de la construction à cette date de création. En plus de produire des profilés de support en PVC, indispensables pour tous les fabricants de PVC en Turquie et dans le monde, dans toutes les formes et tailles souhaitées, il fabrique également des cloisons et des profilés de plafond suspendu nécessaires à l'industrie des plaques de plâtre.

Afra Profil vend ces profils, qu'elle a produits, à environ 900 entreprises dans 81 provinces du pays, et a développé son réseau de services en établissant son propre magasin de vente à Kayseri, ainsi qu'en établissant la Direction régionale de la Méditerranée à Antalya. Depuis 2010, elle exporte ses produits dans environ 27 pays à l'étranger afin de participer au marché mondial en développement, de contribuer à l'économie du pays et de présenter sa propre marque sur le marché mondial.

En suivant l'évolution de la technologie, Afra Profil s'est constamment renouvelé, a développé sa capacité de production et son réseau de services afin de ne pas être en retard en produisant des produits de projets spéciaux nécessaires dans la construction et les différents secteurs.

En tant qu'Afra Profil, l'entreprise recherchée et préférée en Turquie en augmentant la variété des matériaux en faisant la distribution exclusive de Plaque de Plâtre, Sac de Plâtre et Accessoires Matériaux, ainsi que les produits qu'elle a fabriqués au cours des autres années, et complètement répondre aux besoins de ses partenaires commerciaux tant dans le pays qu'à l'étranger, à partir d'une seule adresse, est devenue une marque.

Malgré le quart de siècle qui s'est écoulé depuis sa création, elle poursuit ses activités commerciales en augmentant à la fois la production et les services avec l'effervescence du premier jour.

depuis  
**1997**



**Afra Profil**

YAPI ELEMANLARI SAN. ve TİC. LTD. ŞTİ.



[www.afraprofil.com.tr](http://www.afraprofil.com.tr)

# CONTENU

06

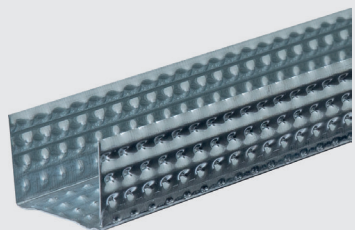

AFRA  
**PLAFOND**  
PROFILS DE PLAQUE DE  
PLÂTRE

22

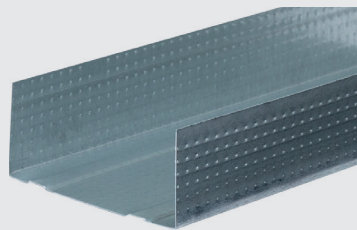

AFRA  
**CLOISON**  
PROFILS DE PLAQUE DE  
PLÂTRE

34

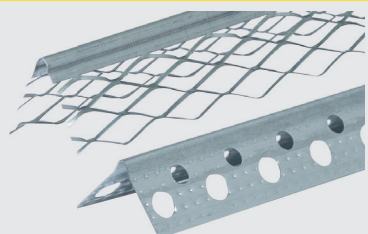

AFRA  
**PROFILÉS D'ANGLE EN  
PLÂTRE BRUT-PLÂTRE  
PERFORÉ**

40



AFRA  
**ACCESSOIRES**

# AFRA PROFIL U ULTRA POUR PLAFOND POUR LA PLAQUE DE PLÂTRE



## AFRA PROFIL U ULTRA

PROFIL U pour plafond robuste et économique avec une résistance accrue

ÉCONOMIQUE

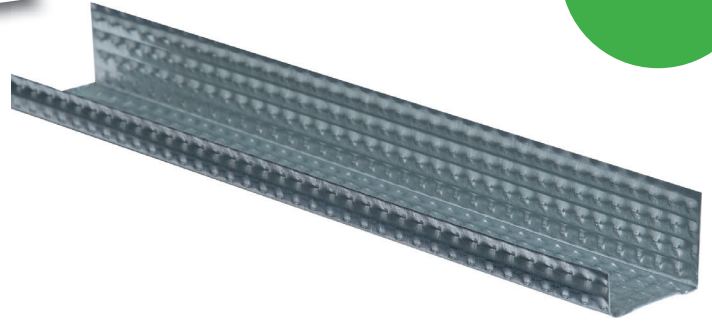

### L'INFORMATION PRODUIT

AFRA PROFILÉS U ULTRA POUR PLAFOND sont fabriqués en appliquant une méthode de pressage à froid sur une tôle galvanisée laminée par immersion.

Grâce à la production d'AFRA PROFIL dans ses propres installations et à cette application spéciale réalisée avec un procédé de laminage à froid, un changement remarquable se produit sur la surface de la tôle et la tôle devient beaucoup plus résistante.

AFRA PROFILÉS U ULTRA POUR PLAFOND, C'est le profil utilisé pour l'installation des profils C pour plafond et des plaques de plâtre en étant monté dans le code de plafond lors de l'application du plafond suspendu en plaques de plâtre.

### Espace de rangement

- Les profilés sont emballés sous forme d'attaches.
- Les profilés ne doivent pas être mouillés.
- Les colis doivent être stockés dans un endroit plat, sec et propre.

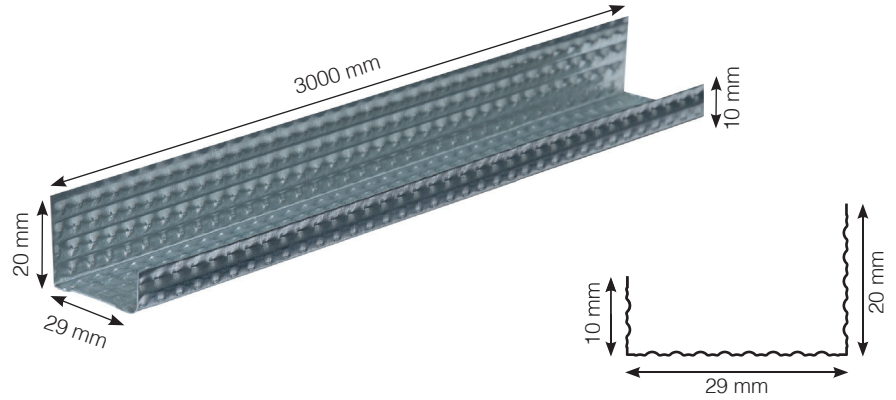
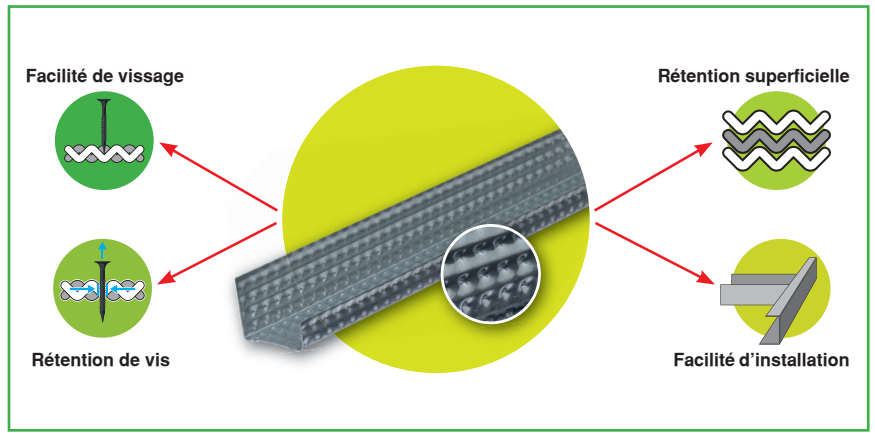

Installation plus facile	Plus de force	Meilleure rétention des vis	Vissage plus facile
Grâce aux points en surface, leur capacité de passage d'adhérence est augmentée. De cette façon, il offre une facilité de montage.	Il a une résistance plus élevée que les profilés standard et est plus résistant à la flexion. La capacité de charge de la série ULTRA est supérieure à celle des profilés standard.	Grâce à sa technologie de production spéciale, il empêche la vis de glisser de la surface du profil et assure un vissage plus facile.	Étant donné que sa structure en pointillés augmente la résistance au flambement de la surface de la tôle, le taux de force nécessaire pour que la vis sorte augmente. De cette façon, il offre une adhérence plus élevée.

depuis  
**1997**



**Afra Profil**







YAPI ELEMANLARI SAN. ve TİC. LTD. ŞTİ.

[www.afraprofil.com.tr](http://www.afraprofil.com.tr)

# AFRA PROFIL U ULTRA

PROFIL U pour plafond robuste et économique avec une résistance accrue

## USAGE

-  AFRA PROFIL U ULTRA POUR PLAFOND 
-  AFRA PROFIL C POUR PLAFOND 
-  PLAQUE DE PLÂTRE 

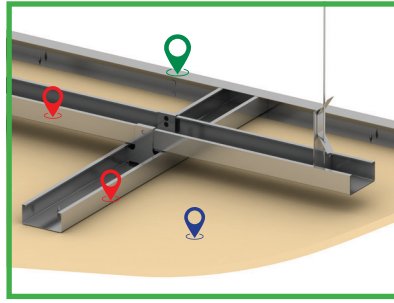
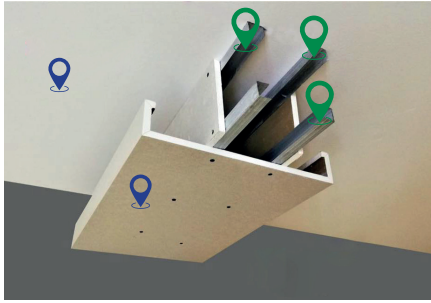

# AFRA PROFIL U ULTRA POUR PLAFOND POUR LA PLAQUE DE PLÂTRE

## Zones d'utilisation

Domaines d'application des AFRA PROFILÉS U ULTRA POUR PLAFOND;

- Dans les applications de plafonds suspendus en plaques de plâtre
  - Dans les applications d'éclairage caché des cloisons sèches
  - Décorations intérieures
  - Dans les hôpitaux
  - Dans les aéroports
  - Dans les écoles
  - Dans les institutions et organisations publiques
  - Dans les systèmes de construction préfabriqués
  - Décorations en magasin et vitrines
  - Dans les salles de cinéma
  - Dans les aménagements intérieurs de bureaux
  - Dissimulation des tuyaux de ventilation et d'installation
  - Pendant l'isolation du plafond
  - Aux entrées des bâtiments
  - Dans tous les domaines de la vie et des besoins,
- Ce produit peut être utilisé.

## INFORMATIONS TECHNIQUES DU PRODUIT

Nom du produit	PROFIL U Ultra pour Plafond
Code produit	TU.ULTRA.059
Épaisseur du produit (mm)	0,30 mm - 0,35 mm - 0,40 mm - 0,45 mm - 0,50 mm
Dimensions du produit (mm)	10 mm x 29 mm x 20 mm
Produit Longueur Dimensions (mm)	3.000 mm
Quantité dans le paquet	24 Pièces
Quantité le paquet en Palettete	60 Paquets / 1.440 Pièces
Norme de référence	TS-EN 14195
Revêtement zingué	Z 70-100

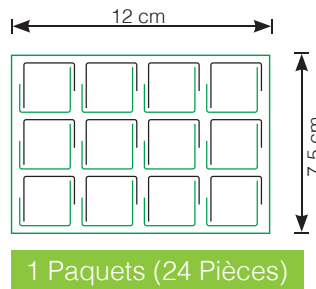

Forme de l'emballage

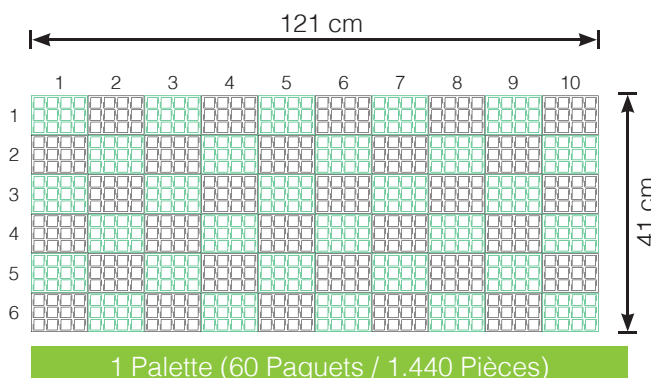

Forme de Palettete

depuis  
**1997**



**Afra Profil**

YAPI ELEMANLARI SAN. ve TİC. LTD. ŞTİ.

[www.afraprofil.com.tr](http://www.afraprofil.com.tr)

# AFRA PROFIL U FORT POUR PLAFOND POUR PLAQUE DE PLÂTRE

## AFRA PROFIL U STRONG

PROFIL U pour plafond robuste et économique avec une résistance accrue.

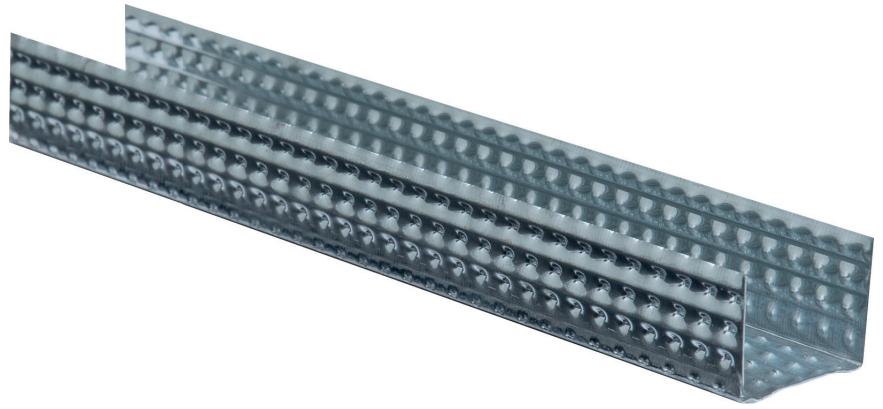

### L'INFORMATION PRODUIT

AFRA PROFILÉS U STRONG POUR PLAFOND sont fabriqués en appliquant une méthode de pressage à froid sur une tôle galvanisée laminée par immersion.

Grâce à la production d'AFRA PROFIL dans ses propres installations et à cette application spéciale réalisée avec un procédé de laminage à froid, un changement remarquable se produit sur la surface de la tôle et la tôle devient beaucoup plus résistante.

AFRA PROFILÉS U STRONG POUR PLAFOND, C'est le profil utilisé pour l'installation des profils C pour plafond et des plaques de plâtre en étant monté dans le code du plafond lors de l'application du plafond suspendu en plaques de plâtre.

### Espace de rangement

- Les profilés sont emballés sous forme d'attaches.
- Les profilés ne doivent pas être mouillés.
- Les colis doivent être stockés dans un endroit plat, sec et propre.

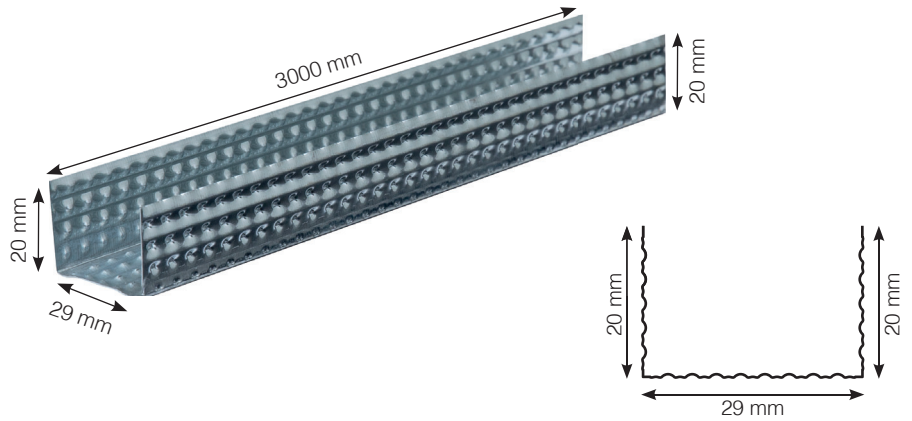
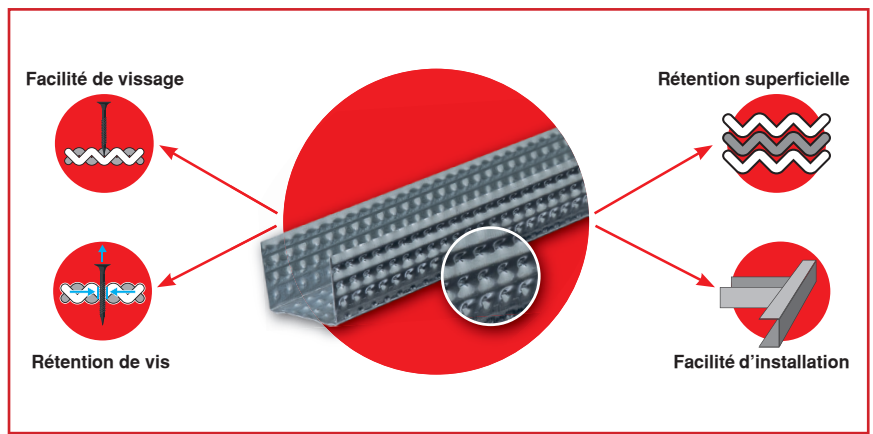

### Installation plus facile



Grâce aux points en surface, leur capacité de passage d'adhérence est augmentée. De cette façon, il offre une facilité de montage.

### Plus de force



Il a une résistance plus élevée que les profilés standard et est plus résistant à la flexion. La capacité de charge de la série STRONG est supérieure à celle des profilés standard.

### Meilleure rétention des vis

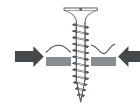

Grâce à sa technologie de production spéciale, il empêche la vis de glisser de la surface du profil et assure un vissage plus facile.

### Vissage plus facile

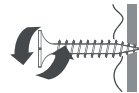

Étant donné que sa structure en pointillés augmente la résistance au flambement de la surface de la tôle, le taux de force nécessaire pour que la vis sorte augmente. De cette façon, il offre une adhérence plus élevée.

depuis  
**1997**



**Afra Profil**

YAPI ELEMANLARI SAN. ve TİC. LTD. ŞTİ.

[www.afraprofil.com.tr](http://www.afraprofil.com.tr)



# AFRA PROFIL U STRONG

PROFIL U pour plafond robuste et économique avec une résistance accrue.

## USAGE

📍 AFRA PROFIL U STRONG POUR PLAFOND ←

📍 AFRA PROFIL C POUR PLAFOND ←

📍 PLAQUE DE PLÂTRE ←

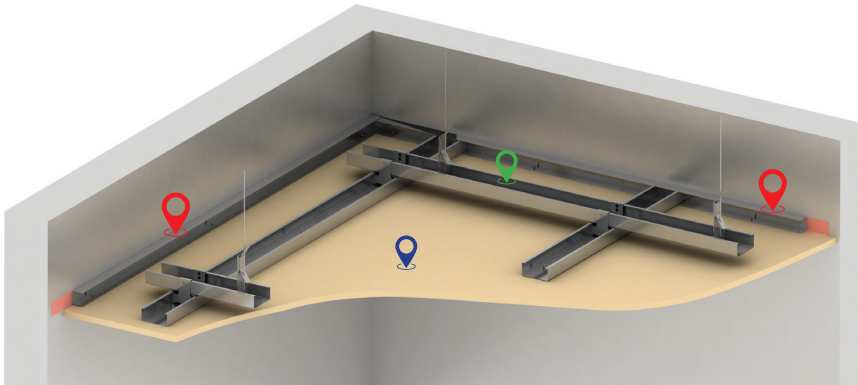

## INFORMATIONS TECHNIQUES DU PRODUIT

Nom du produit	PROFIL U strong pour Plafond
Code produit	TU.STRONG.069
Épaisseur du produit (mm)	0,30 mm - 0,35 mm - 0,40 mm - 0,45 mm - 0,50 mm
Dimensions du produit (mm)	20 mm x 29 mm x 20 mm
Produit Longueur Dimensions (mm)	3.000 mm
Quantité dans le paquet	24 Pièces
Quantité le paquet en Palettete	60 Paquets / 1.440 Pièces
Norme de référence	TS-EN 14195
Revêtement zingué	Z 70-100

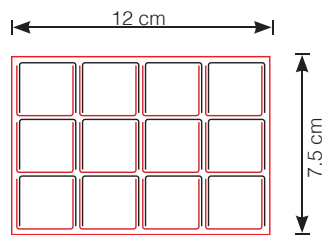

1 Paquets (24 Pièces)

Forme de l'emballage

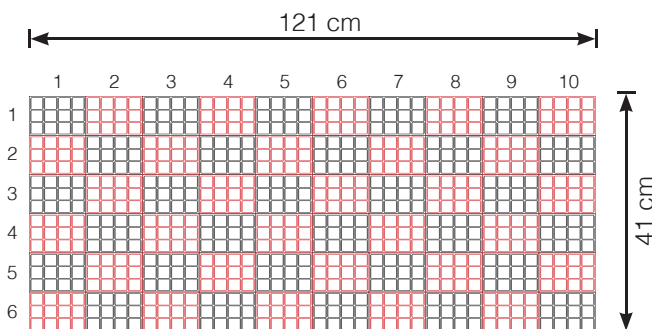

1 Palette (60 Paquets / 1.440 Pièces)

Forme de Palettete

# AFRA PROFIL U FORT POUR PLAFOND POUR PLAQUE DE PLÂTRE

## Zones d'utilisation

Domaines d'application des AFRA PROFILÉS U STRONG POUR PLAFOND;

- Dans les applications de plafonds suspendus en plaques de plâtre
- Dans les applications d'éclairage caché des cloisons sèches
- Décorations intérieures
- Dans les hôpitaux
- Dans les aéroports
- Dans les écoles
- Dans les institutions et organisations publiques
- Dans les systèmes de construction préfabriqués
- Décorations en magasin et vitrines
- Dans les salles de cinéma
- Dans les aménagements intérieurs de bureaux
- Dissimulation des tuyaux de ventilation et d'installation
- Pendant l'isolation du plafond
- Aux entrées des bâtiments
- Dans tous les domaines de la vie et des besoins,

Ce produit peut être utilisé.

depuis  
**1997**



**Afra Profil**

YAPI ELEMANLARI SAN. ve TİC. LTD. ŞTİ.

[www.afraprofil.com.tr](http://www.afraprofil.com.tr)

# AFRA PROFIL C STRONG POUR PLAFOND POUR PLAQUE DE PLÂTRE

## L'INFORMATION PRODUIT

**AFRA PROFILÉS C STRONG POUR PLAFOND** En plus d'être utilisé comme support principal et support secondaire lors de l'application du plafond suspendu en plaques de plâtre, il peut être utilisé comme mur accroché. C'est le profil utilisé comme support principal dans les systèmes de revêtement.

La différence entre les **AFRA PROFILÉS C STRONG POUR PLAFOND** et les Standard C Profilés pour plafond est le système d'impression STRONG que nous avons développé en tant qu'**AFRA PROFIL**. Grâce à cette pression, la résistance et la durabilité du profil sont augmentées et il peut être utilisé pendant de nombreuses années sans aucun problème.

### Espace de rangement

- Les profilés sont emballés sous forme d'attaches.
- Les profilés ne doivent pas être mouillés.
- Les colis doivent être stockés dans un endroit plat, sec et propre.

depuis  
**1997**



**Afra Profil**

YAPI ELEMANLARI SAN. ve TİC. LTD. ŞTİ.

[www.afraprofil.com.tr](http://www.afraprofil.com.tr)

10

## AFRA PROFIL C STRONG

PROFIL C pour plafond robuste et économique avec une résistance accrue

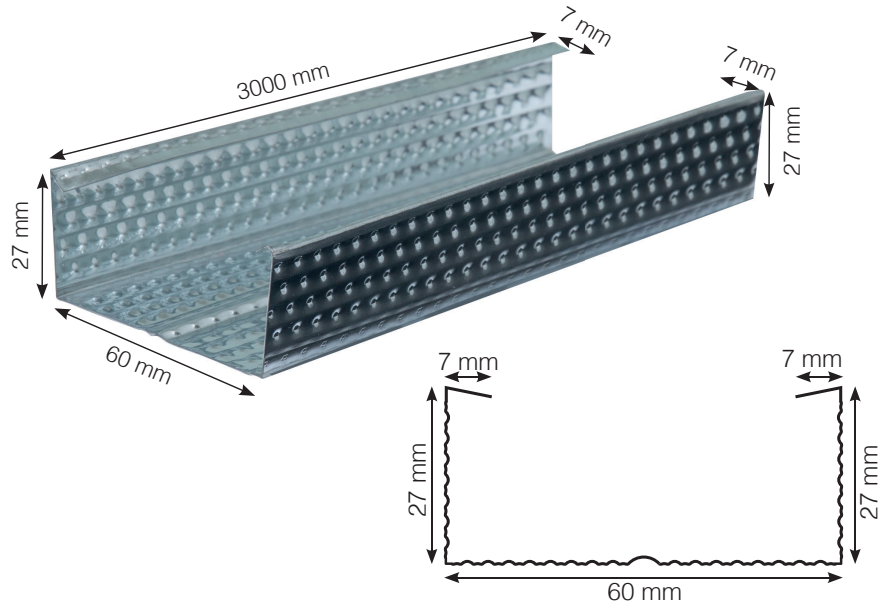
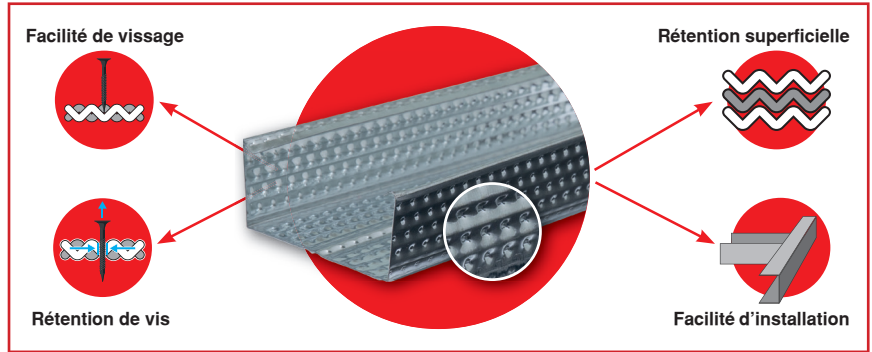
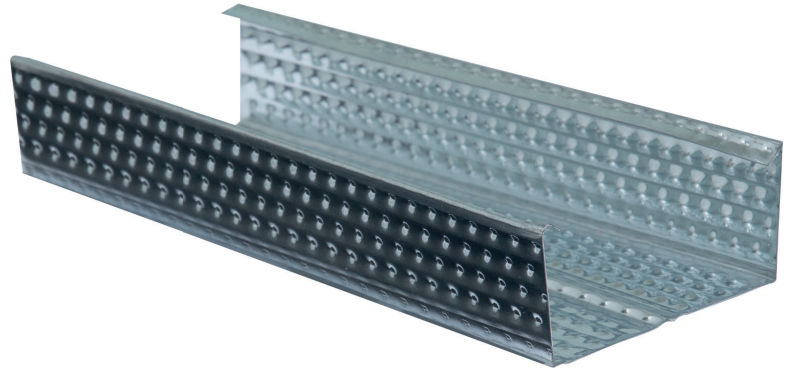

### Installation plus facile

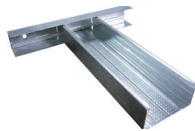

Grâce aux points en surface, leur capacité de passage d'adhérence est augmentée. De cette façon, il offre une facilité de montage.

### Plus de force

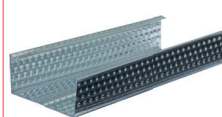

Il a une résistance plus élevée que les profilés standard et est plus résistant à la flexion. La capacité de charge de la série STRONG est supérieure à celle des profilés standard.

### Meilleure rétenition des vis

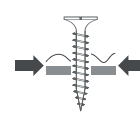

Grâce à sa technologie de production spéciale, il empêche la vis de glisser de la surface du profil et assure un vissage plus facile.

### Vissage plus facile

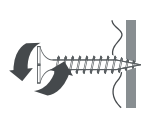

Étant donné que sa structure en pointillés augmente la résistance au flambement de la surface de la tôle, le taux de force nécessaire pour que la vis sorte augmente. De cette façon, il offre une adhérence plus élevée.

Türkiye

Turkish  
Metal  
Products

YERLİ  
ÜRETİM

TSE

CE

MADE IN  
TÜRKİYE  
MADE IN

# AFRA PROFIL C STRONG

PROFIL C pour plafond robuste et économique avec une résistance accrue

## USAGE

- 📍 AFRA PROFIL C POUR PLAFOND ←
- 📍 AFRA PROFIL U STRONG POUR PLAFOND ←
- 📍 PLAQUE DE PLÂTRE ←

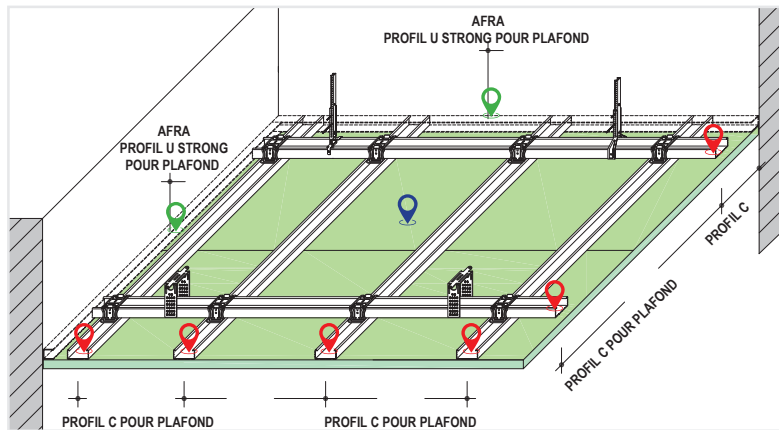

## INFORMATIONS TECHNIQUES DU PRODUIT

Nom du produit	PROFIL C Strong pour Plafond
Code produit	TC.STRONG.128
Épaisseur du produit (mm)	0,35 mm - 0,40 mm - 0,45 mm - 0,50 mm - 0,60 mm
Dimensions du produit (mm)	7 mm x 27 mm x 60 mm x 27 mm x 7 mm
Produit Longueur Dimensions (mm)	3.000 mm
Quantité dans le paquet	12 Pièces
Quantité le paquet en Palettete	45 Paquets / 540 Pièces
Norme de référence	TS-EN 14195
Revêtement zingué	Z 70 - 100

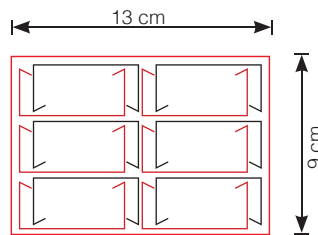

1 Paquets (12 Pièces)

Forme de l'emballage

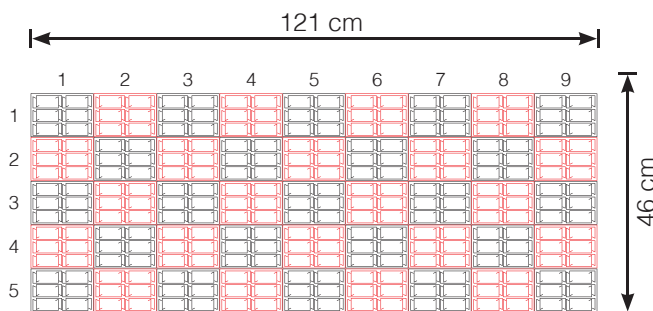

1 Palette (45 Paquets / 540 Pièces)

Forme de Palettete

# AFRA PROFIL C STRONG POUR PLAFOND POUR PLAQUE DE PLÂTRE

## Zones d'utilisation

Domaines d'application des AFRA PROFILÉS C STRONG POUR PLAFOND;

- Dans les applications de plafonds suspendus en plaques de plâtre
  - Dans les applications d'éclairage caché des cloisons sèches
  - Décorations intérieures
  - Dans les hôpitaux
  - Dans les aéroports
  - Dans les écoles
  - Dans les institutions et organisations publiques
  - Dans les systèmes de construction préfabriqués
  - Décorations en magasin et vitrines
  - Dans les salles de cinéma
  - Dans les aménagements intérieurs de bureaux
  - Dissimulation des tuyaux de ventilation et d'installation
  - Pendant l'isolation du plafond
  - Aux entrées des bâtiments
  - Dans tous les domaines de la vie et des besoins,
- Ce produit peut être utilisé.

depuis  
**1997**



**Afra Profil**

YAPI ELEMANLARI SAN. ve TİC. LTD. ŞTİ.

[www.afraprofil.com.tr](http://www.afraprofil.com.tr)

# AFRA PROFIL C PRIME POUR PLAFOND EN PLAQUE DE PLÂTRE

## L'INFORMATION PRODUIT

AFRA PROFILES C PRIME PLAFOND sont utilisés comme profil de support principal et profil de support secondaire nécessaire lors de l'application du plafond suspendu en plaques de plâtre.

AFRA PROFILES C PRIME PLAFOND sont les profilés C économiques de plafond que nous avons développés en tant que AFRA PROFILS en fonction des demandes venant du pays et de l'étranger.

### Espace de rangement

- Les profilés sont emballés sous forme d'attaches.
- Les profilés ne doivent pas être mouillés.
- Les colis doivent être stockés dans un endroit plat, sec et propre.

depuis  
**1997**



**Afra Profil**

YAPI ELEMANLARI SAN. ve TİC. LTD. ŞTİ.

[www.afraprofil.com.tr](http://www.afraprofil.com.tr)

12

## AFRA FOURRURE 47

FOURRURE 47 économique, ergonomique et robuste



À LA FOIS  
ROBUSTE ET  
ÉCONOMIQUE

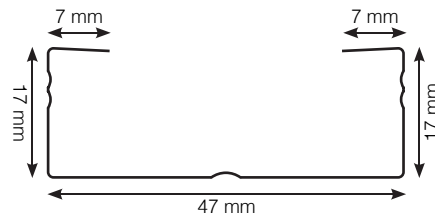
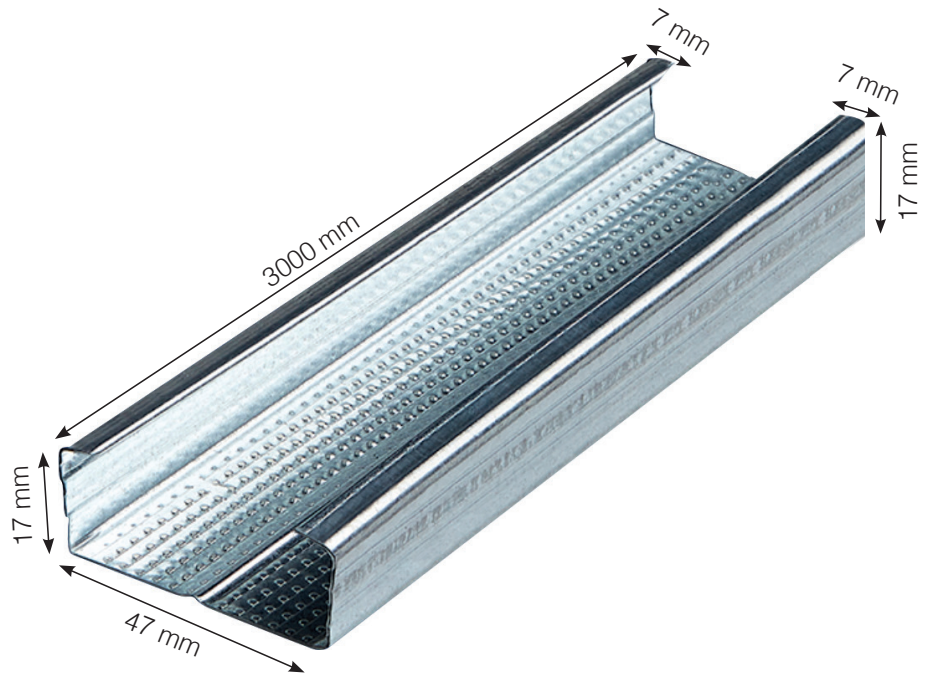

Türkiye

Turkish  
Metal  
Products

YERLİ  
ÜRETİM

TSE



CE

MADE IN  
TÜRKİYE  
MADE IN

# AFRA FOURRURE 47

Robuste et sans problème, l'équivalent exact de votre demande

## USAGE

-  AFRA FOURRURE 47 POUR PLAFOND ←
-  AFRA PROFIL U STRONG POUR PLAFOND ←
-  PLAQUE DE PLÂTRE ←

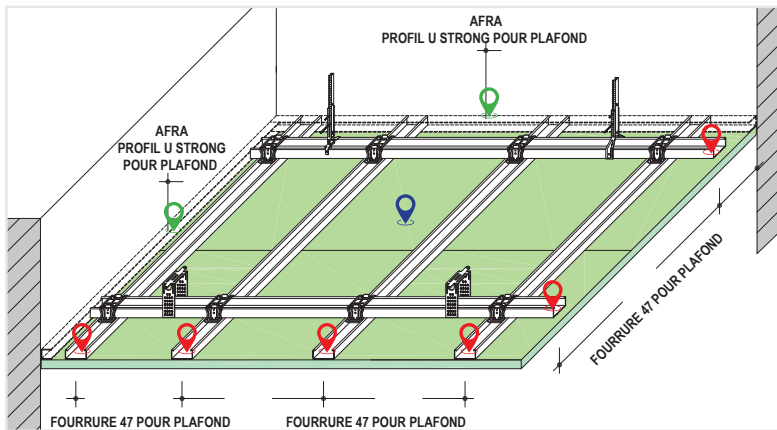

## INFORMATIONS TECHNIQUES DU PRODUIT

Nom du produit	Fourrure 47 / PROFIL C Prime pour Plafond
Code produit	TC.PRIME.097
Épaisseur du produit (mm)	0,35 mm - 0,40 mm - 0,45 mm - 0,50 mm - 0,60 mm
Dimensions du produit (mm)	8 mm x 17 mm x 47 mm x 17 mm x 8 mm
Produit Longueur Dimensions (mm)	3.000 mm
Quantité dans le paquet	18 Pièces
Quantité le paquet en Palettete	36 Paquets / 648 Pièces
Norme de référence	TS-EN 14195
Revêtement zingué	Z 70 - 100

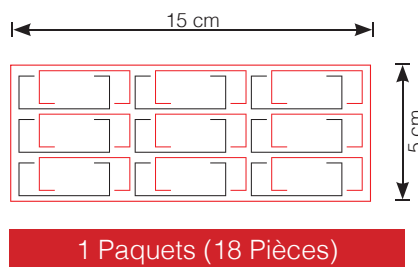

Forme de l'emballage

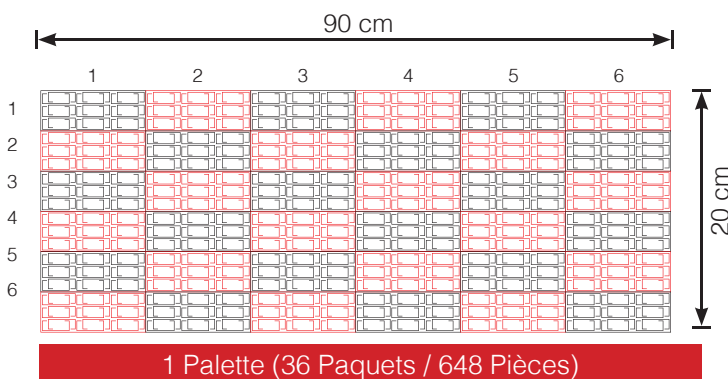

Forme de Palettete

# AFRA PROFIL C PRIME POUR PLAFOND EN PLAQUE DE PLÂTRE

## Zones d'utilisation

Domaines d'application des AFRA PROFILS C PRIME PLAFOND;

- Dans les applications de plafonds suspendus en plaques de plâtre
  - Dans les applications d'éclairage caché des cloisons sèches
  - Décorations intérieures
  - Dans les hôpitaux
  - Dans les aéroports
  - Dans les écoles
  - Dans les institutions et organisations publiques
  - Dans les systèmes de construction préfabriqués
  - Décorations en magasin et vitrines
  - Dans les salles de cinéma
  - Dans les aménagements intérieurs de bureaux
  - Dissimulation des tuyaux de ventilation et d'installation
  - Pendant l'isolation du plafond
  - Aux entrées des bâtiments
  - Dans tous les domaines de la vie et des besoins,
- Ce produit peut être utilisé.

depuis  
**1997**



**Afra Profil**

YAPI ELEMANLARI SAN. ve TİC. LTD. ŞTİ.

[www.afraprofil.com.tr](http://www.afraprofil.com.tr)

# AFRA PROFIL L POUR PLAFOND POUR PLAQUE DE PLÂTRE

## L'INFORMATION PRODUIT

Les AFRA PROFILÉS L POUR PLAFOND agissent comme transmetteur de niveau et échelles en étant montés au niveau du plafond lors de l'application du plafond suspendu en plaques de plâtre.

C'est le PROFIL utilisé pour le montage des profilés OMEGA 35, OMEGA 45 et PROFILE C pour plafond et des plaques de plâtre.

### Espace de rangement

- Les profilés sont emballés sous forme d'attaches.
- Les profilés ne doivent pas être mouillés.
- Les colis doivent être stockés dans un endroit plat, sec et propre.

depuis  
**1997**



**Afra Profil**

YAPI ELEMANLARI SAN. ve TİC. LTD. ŞTİ.

[www.afraprofil.com.tr](http://www.afraprofil.com.tr)

14

## AFRA CORNIERE

Cornière pour une installation plus rapide et plus facile

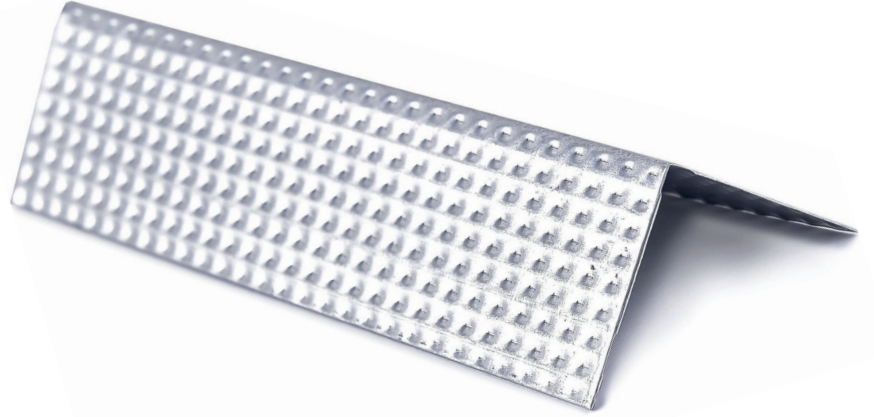

CORNIERE DIMENSIONS DE PRODUCTION STANDARD

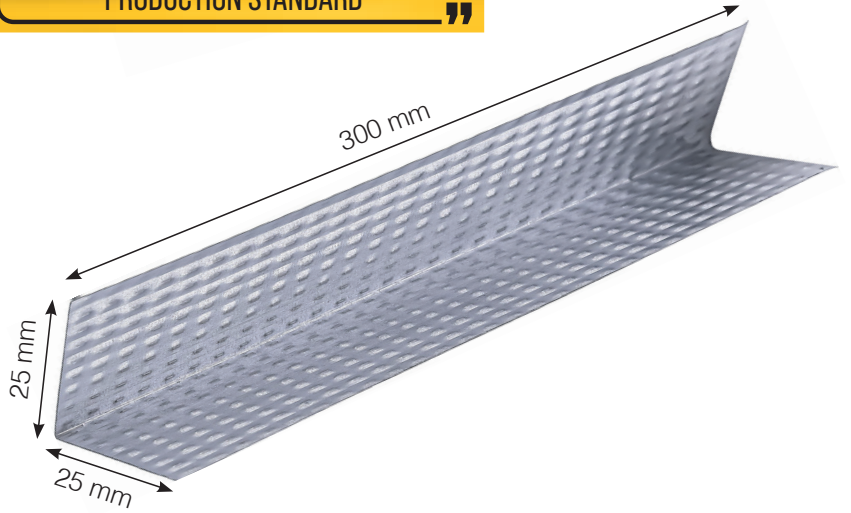

## AFRA CORNIERE POUR PLAFOND DIMENSIONS DE FABRICATION

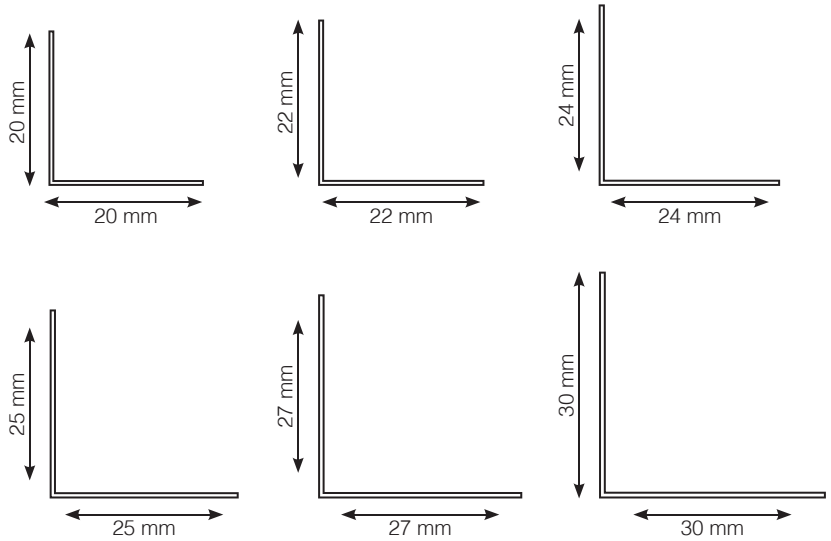

Türkiye

Turkish  
Metal  
Products

YERLİ  
ÜRETİM

TSE

CE

MADE IN  
TÜRKİYE  
MADE IN

# AFRA CORNIERE

Cornière pour une application robuste et sans problème

## USAGE

📍 AFRA CORNIERE ←

📍 AFRA PROFIL OMEGA U ←

📍 AFRA PROFIL OMEGA 45 ←

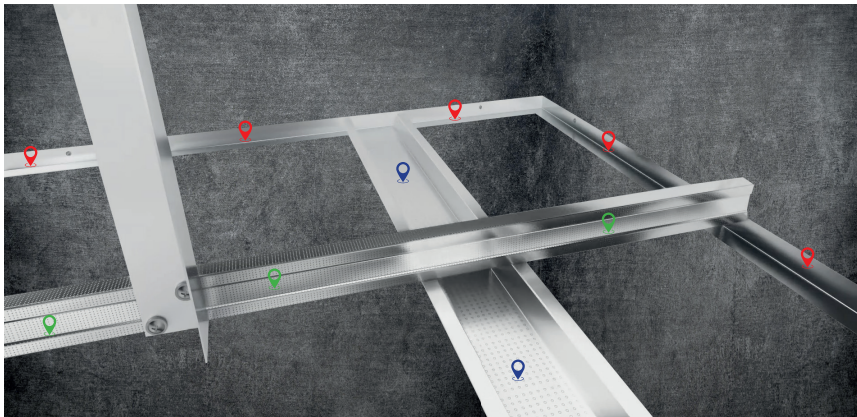

## INFORMATIONS TECHNIQUES DU PRODUIT

Nom du produit	Cornière / PROFIL L pour Plafond
Code produit	TL.050
Épaisseur du produit (mm)	0,30 mm - 0,35 mm - 0,40 mm - 0,45 mm - 0,50 mm
Dimensions du produit (mm)	20*20 - 22*22 - 24*24 - 25*25 - 27*27 - 30*30 mm
Produit Longueur Dimensions (mm)	3.000 mm
Quantité dans le paquet	50 Pièces
Quantité le paquet en Palettete	50 Paquets / 2500 Pièces
Norme de référence	TS-EN 14195
Revêtement zingué	Z 70 - 100

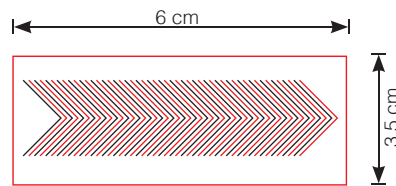

1 Paquets (50 Pièces)

Forme de l'emballage

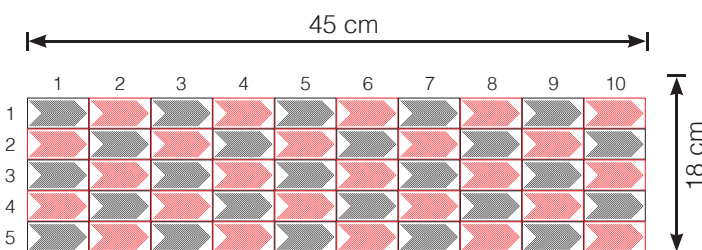

1 Palette (50 Paquets / 2.500 Pièces)

Forme de Palettete

# AFRA PROFIL L POUR PLAFOND POUR PLAQUE DE PLÂTRE

## Zones d'utilisation

Domaines d'application des AFRA PROFILÉS L POUR PLAFOND;

- Dans les applications de plafonds suspendus en plaques de plâtre
  - Dans les applications d'éclairage caché des cloisons sèches
  - Décorations intérieures
  - Dans les hôpitaux
  - Dans les aéroports
  - Dans les écoles
  - Dans les institutions et organisations publiques
  - Dans les systèmes de construction préfabriqués
  - Décorations en magasin et vitrines
  - Dans les salles de cinéma
  - Dans les aménagements intérieurs de bureaux
  - Dissimulation des tuyaux de ventilation et d'installation
  - Pendant l'isolation du plafond
  - Aux entrées des bâtiments
  - Dans tous les domaines de la vie et des besoins,
- Ce produit peut être utilisé.

depuis  
**1997**



**Afra Profil**

YAPI ELEMANLARI SAN. ve TİC. LTD. ŞTİ.

[www.afraprofil.com.tr](http://www.afraprofil.com.tr)

# AFRA PROFIL OMEGA 35 POUR PLAQUE DE PLÂTRE

## L'INFORMATION PRODUIT

**AFRA PROFILÉS OMEGA 35**, Il est utilisé dans les systèmes de construction métalliques qui sont suspendus au plafond avec des profilés Omega U lors de la construction de plafonds suspendus en plaques de plâtre et sont nécessaires pour l'assemblage de plaques de plâtre.

Les canaux de liaison peuvent être directement utilisés pour connecter des fils, des vis, etc. Il est fixé au plafond et au mur à l'aide de fixations. Il est fixé aux plaques de plâtre par vissage depuis la surface du profilé.

**PROFILS AFRA OMEGA 35**, utilisés lors de la construction de plafonds suspendus à l'étranger plutôt que dans le pays sont des profils.

### Espace de rangement

- Les profilés sont emballés sous forme d'attaches.
- Les profilés ne doivent pas être mouillés.
- Les colis doivent être stockés dans un endroit plat, sec et propre.

depuis  
**1997**



**Afra Profil**

YAPI ELEMANLARI SAN. ve TİC. LTD. ŞTİ.

[www.afraprofil.com.tr](http://www.afraprofil.com.tr)

16

## AFRA PROFIL OMEGA 35

Profil Omega 35 pour un plafond solide et économique

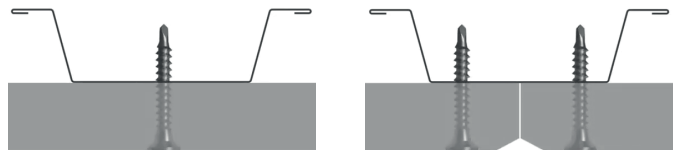
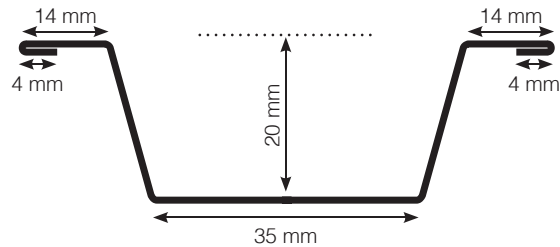
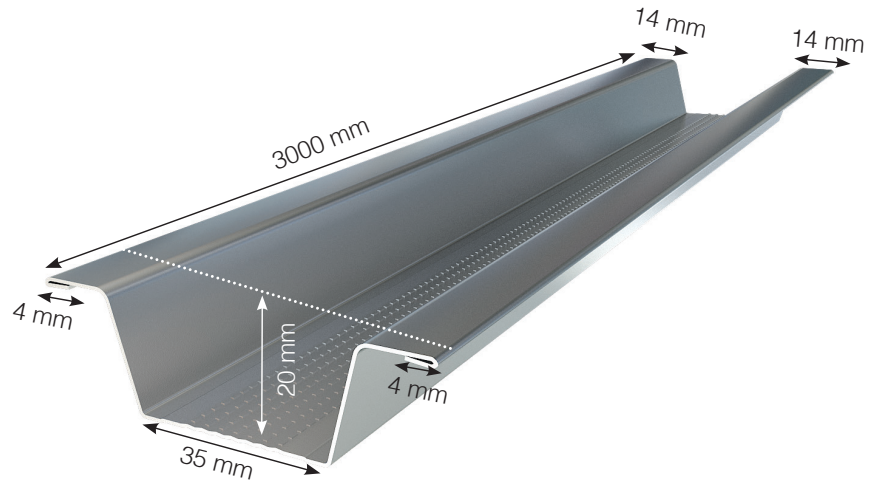
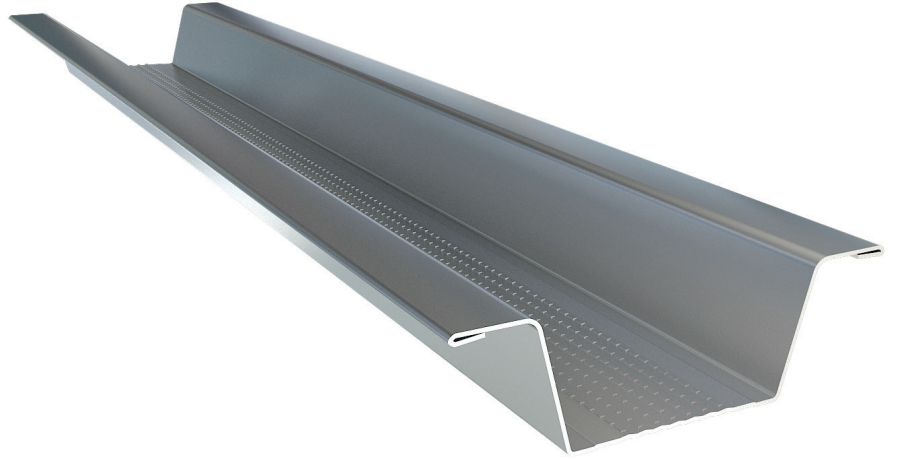

Türkiye

Turkish  
Metal  
Products

YERLİ  
ÜRETİM

TSE

CE

MADE IN  
TÜRKİYE  
MADE IN



# AFRA PROFIL OMEGA 35

La réponse parfaite à vos besoins Profil Omega 35

## USAGE

📍 AFRA PROFIL OMEGA 35



📍 AFRA PROFIL OMEGA U

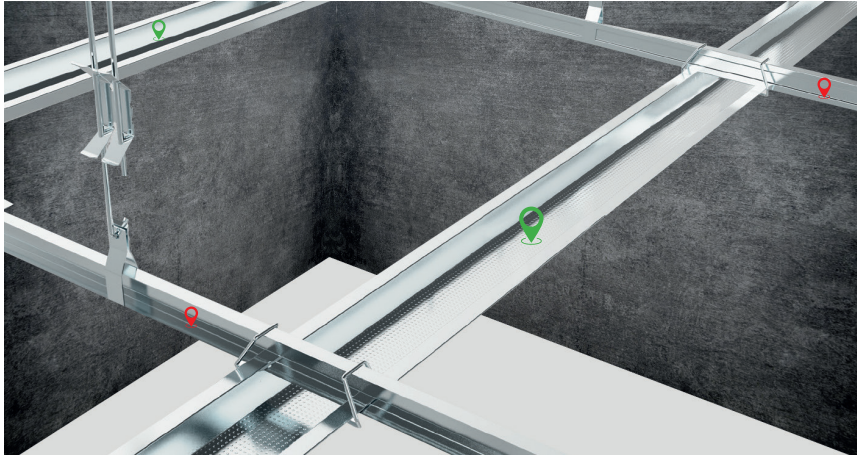

## INFORMATIONS TECHNIQUES DU PRODUIT

Nom du produit	Omega 35
Code produit	OMG.35.111
Épaisseur du produit (mm)	0,35 mm - 0,40 mm - 0,45 mm - 0,50 mm - 0,60 mm
Dimensions du produit (mm)	4mm x 14mm x 35mm x 14mm x 4mm / H:20 mm
Produit Longueur Dimensions (mm)	3.000 mm
Quantité dans le paquet	20 Pièces
Quantité le paquet en Palettete	60 Paquets / 1.200 Pièces
Norme de référence	TS-EN 14195
Revêtement zingué	Z 70 - 100

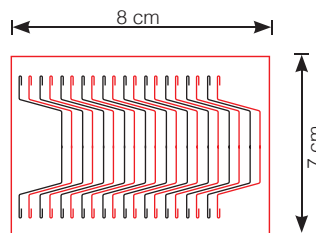

1 Paquets (20 Pièces)

Forme de l'emballage

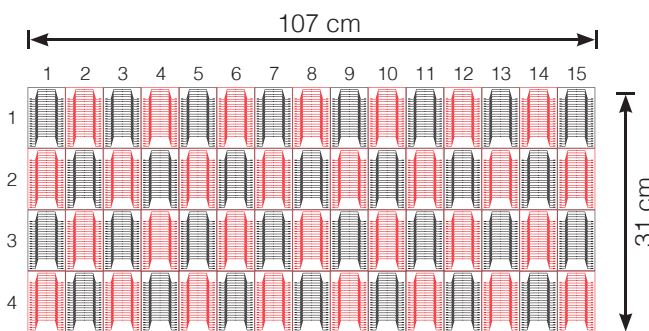

1 Palette (60 Paquets / 1.200 Pièces)

Forme de Palettete

# AFRA PROFIL OMEGA 35 POUR PLAQUE DE PLÂTRE

## Zones d'utilisation

Domaines d'application des AFRA PROFILÉS OMEGA 35;

- Dans les applications de plafonds suspendus en plaques de plâtre
  - Dans les applications d'éclairage caché des cloisons sèches
  - Décorations intérieures
  - Dans les hôpitaux
  - Dans les aéroports
  - Dans les écoles
  - Dans les institutions et organisations publiques
  - Dans les systèmes de construction préfabriqués
  - Décorations en magasin et vitrines
  - Dans les salles de cinéma
  - Dans les aménagements intérieurs de bureaux
  - Dissimulation des tuyaux de ventilation et d'installation
  - Pendant l'isolation du plafond
  - Aux entrées des bâtiments
  - Dans tous les domaines de la vie et des besoins,
- Ce produit peut être utilisé.

depuis  
**1997**



**Afra Profil**

YAPI ELEMANLARI SAN. ve TİC. LTD. ŞTİ.

[www.afraprofil.com.tr](http://www.afraprofil.com.tr)

# AFRA PROFIL OMEGA 45 POUR PLAQUE DE PLÂTRE

## L'INFORMATION PRODUIT

Les AFRA PROFILÉS OMEGA 45, Il est utilisé dans les systèmes de construction métalliques qui sont suspendus au plafond avec des profilés Omega U lors de la construction de plafonds suspendus en plaques de plâtre et sont nécessaires pour l'assemblage de plaques de plâtre.

Les canaux de liaison peuvent être directement utilisés pour connecter des fils, des vis, etc. Il est fixé au plafond et au mur à l'aide de fixations. Il est fixé aux plaques de plâtre par vissage depuis la surface du profilé.

PROFILS AFRA OMEGA 45, utilisés lors de la construction de plafonds suspendus à l'étranger plutôt que dans le pays sont des profils.

### Espace de rangement

- Les profilés sont emballés sous forme d'attaches.
- Les profilés ne doivent pas être mouillés.
- Les colis doivent être stockés dans un endroit plat, sec et propre.

depuis  
**1997**



**Afra Profil**

YAPI ELEMANLARI SAN. ve TİC. LTD. ŞTİ.

[www.afraprofil.com.tr](http://www.afraprofil.com.tr)

18

## AFRA PROFIL OMEGA 45

Profil Omega 45 pour un plafond solide et économique

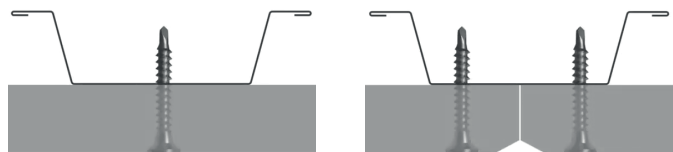
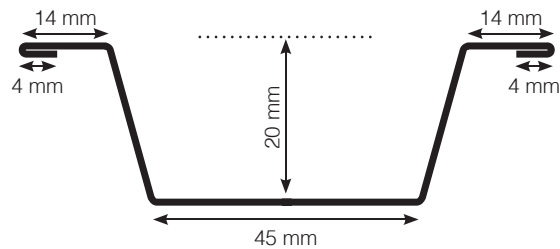
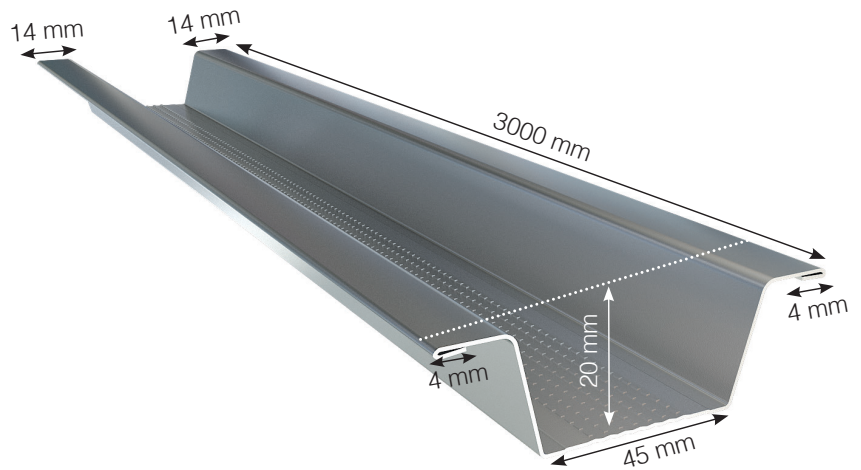
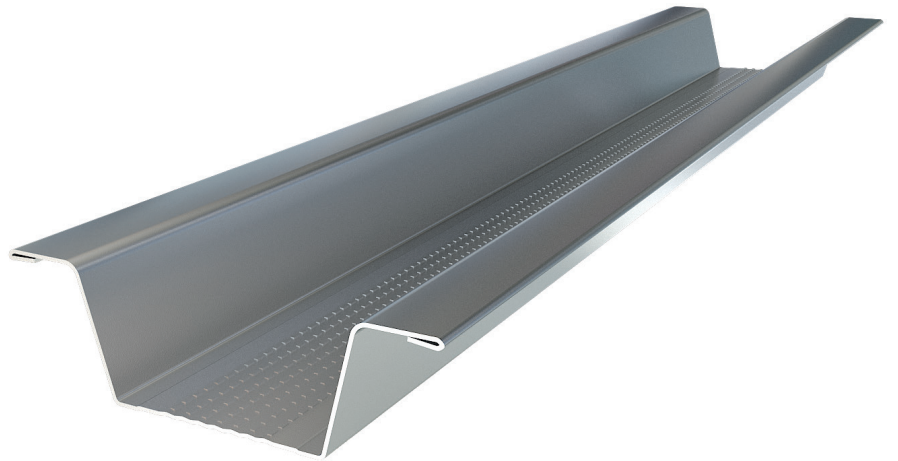

Türkiye

Turkish  
Metal  
Products

YERLİ  
ÜRETİM

TSE

CE

MADE IN  
TÜRKİYE  
MADE IN

# AFRA PROFIL OMEGA 45

La réponse parfaite à vos besoins Profil Omega 45

## USAGE

📍 AFRA PROFIL OMEGA 45



📍 AFRA PROFIL OMEGA U

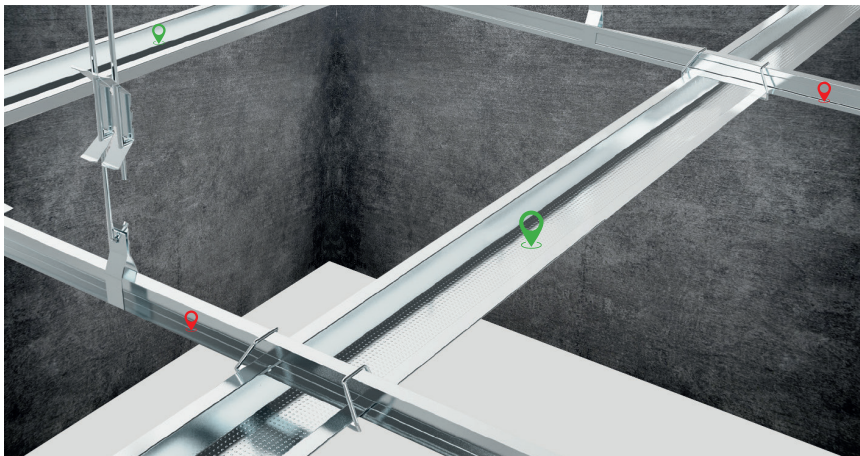

## INFORMATIONS TECHNIQUES DU PRODUIT

Nom du produit	Omega 45
Code produit	OMG.45.121
Épaisseur du produit (mm)	0,35 mm - 0,40 mm - 0,45 mm - 0,50 mm - 0,60 mm
Dimensions du produit (mm)	4 mm x 14 mm x 45 mm x 14 mm x 4 mm / H:20 mm
Produit Longueur Dimensions (mm)	3.000 mm
Quantité dans le paquet	20 Pièces
Quantité le paquet en Palettete	65 Paquets / 1.300 Pièces
Norme de référence	TS-EN 14195
Revêtement zingué	Z 70 - 100

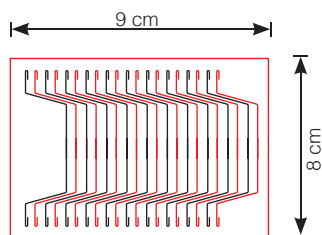

1 Paquets (20 Pièces)

Forme de l'emballage

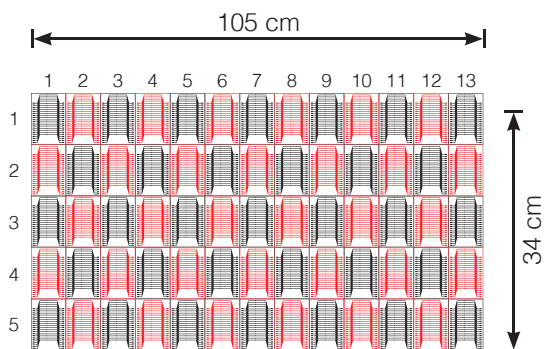

1 Palette (65 Paquets / 1.300 Pièces)

Forme de Palettete

# AFRA PROFIL OMEGA 45 POUR PLAQUE DE PLÂTRE

## Zones d'utilisation

Domaines d'application des AFRA PROFILÉS OMEGA 45;

- Dans les applications de plafonds suspendus en plaques de plâtre
  - Dans les applications d'éclairage caché des cloisons sèches
  - Décorations intérieures
  - Dans les hôpitaux
  - Dans les aéroports
  - Dans les écoles
  - Dans les institutions et organisations publiques
  - Dans les systèmes de construction préfabriqués
  - Décorations en magasin et vitrines
  - Dans les salles de cinéma
  - Dans les aménagements intérieurs de bureaux
  - Dissimulation des tuyaux de ventilation et d'installation
  - Pendant l'isolation du plafond
  - Aux entrées des bâtiments
  - Dans tous les domaines de la vie et des besoins,
- Ce produit peut être utilisé.

depuis  
**1997**



**Afra Profil**

YAPI ELEMANLARI SAN. ve TİC. LTD. ŞTİ.

[www.afraprofil.com.tr](http://www.afraprofil.com.tr)

# AFRA PROFIL OMEGA U POUR PLAQUE DE PLÂTRE

## L'INFORMATION PRODUIT

Les AFRA PROFILÉS OMEGA U sont utilisés dans les systèmes de construction métallique installés dans la construction de plafonds suspendus en plaques de plâtre.

Les canaux de liaison peuvent être directement utilisés pour connecter des fils, des vis, etc. Il est fixé au plafond et au mur à l'aide de fixations. Il est fixé aux plaques de plâtre par vissage depuis la surface du profilé.

PROFILS AFRA OMEGA U, utilisés lors de la construction de plafonds suspendus à l'étranger plutôt que dans le pays sont des profils.

### Espace de rangement

- Les profilés sont emballés sous forme d'attaches.
- Les profilés ne doivent pas être mouillés.
- Les colis doivent être stockés dans un endroit plat, sec et propre.

depuis  
**1997**



**Afra Profil**

YAPI ELEMANLARI SAN. ve TİC. LTD. ŞTİ.

[www.afraprofil.com.tr](http://www.afraprofil.com.tr)

20

## AFRA PROFIL OMEGA U

Profil de connecteur de plafond suspendu

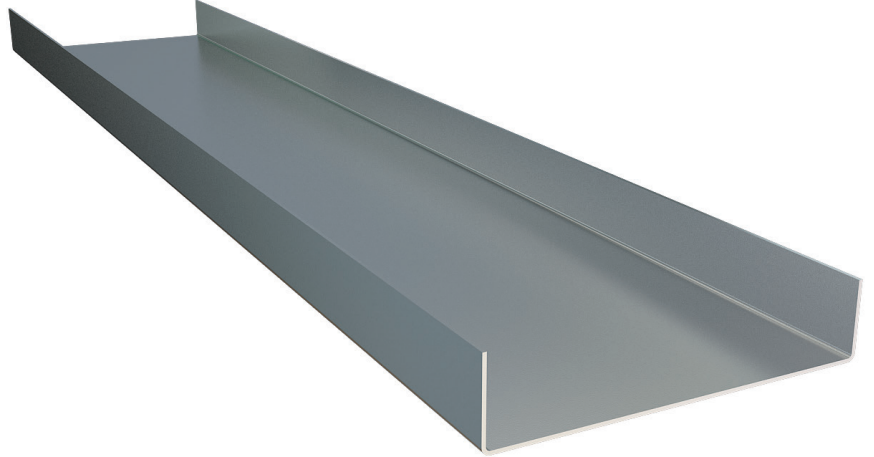

### DIMENSIONS DE PRODUCTION STANDARD OMEGA U

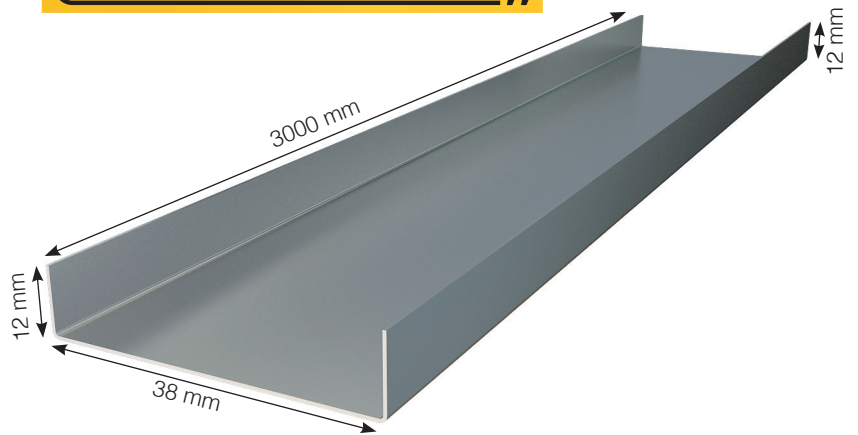

### DIMENSIONS DE FABRICATION AFRA OMEGA U

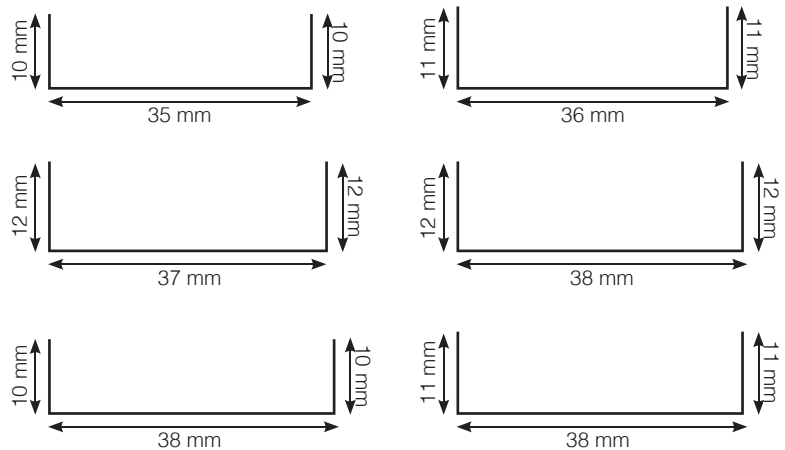

Türkiye

Turkish  
Metal  
Products

YERLİ  
ÜRETİM

TSE

CE

MADE IN  
TÜRKİYE  
MADE IN

# AFRA PROFIL OMEGA U

Profil de connecteur de plafond suspendu

## USAGE

📍 AFRA PROFIL OMEGA U ←

📍 AFRA PROFIL OMEGA 45 ←

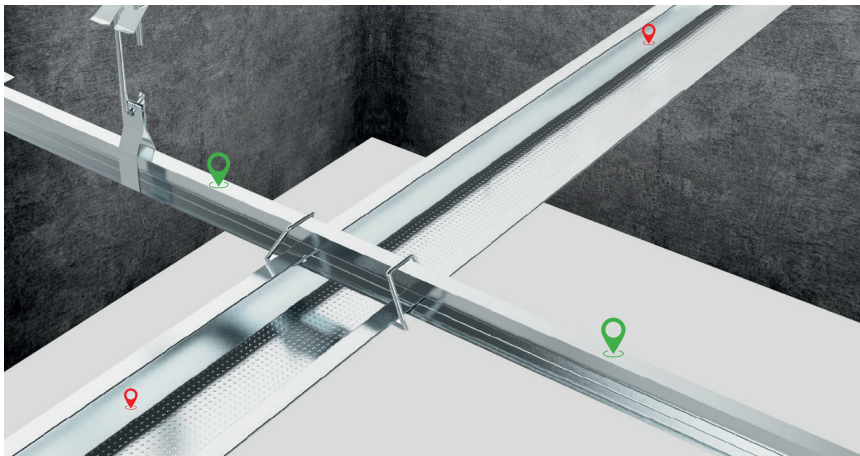

## INFORMATIONS TECHNIQUES DU PRODUIT

Nom du produit	Omega U
Code produit	OMG.U.062
Épaisseur du produit (mm)	0,30 mm - 0,35 mm - 0,40 mm - 0,45 mm - 0,50 mm
Dimensions du produit (mm)	12 mm x 38 mm x 12 mm
Produit Longueur Dimensions (mm)	3.000 mm
Quantité dans le paquet	32 Pièces
Quantité le paquet en Palettete	36 Paquets / 1.152 Pièces
Norme de référence	TS-EN 14195
Revêtement zingué	Z 70 - 100

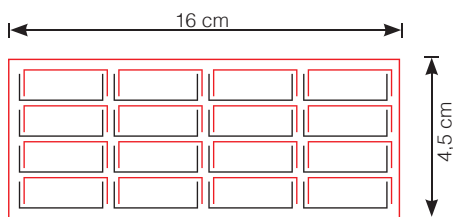

1 Paquets (32 Pièces)

Forme de l'emballage

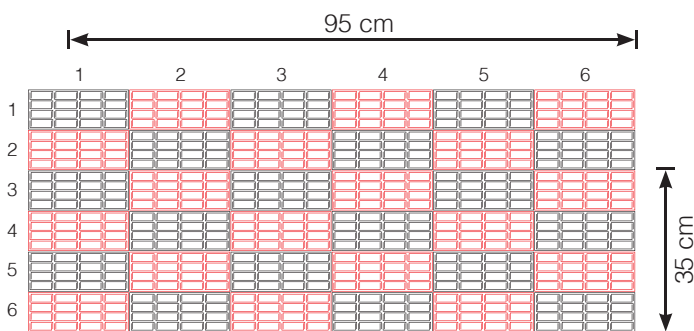

1 Palette (36 Paquets / 1.152 Pièces)

Forme de Palettete

# AFRA PROFIL OMEGA U POUR PLAQUE DE PLÂTRE

## Zones d'utilisation

Domaines d'application des AFRA PROFILÉS OMEGA U;

- Dans les applications de plafonds suspendus en plaques de plâtre
  - Dans les applications d'éclairage caché des cloisons sèches
  - Décorations intérieures
  - Dans les hôpitaux
  - Dans les aéroports
  - Dans les écoles
  - Dans les institutions et organisations publiques
  - Dans les systèmes de construction préfabriqués
  - Décorations en magasin et vitrines
  - Dans les salles de cinéma
  - Dans les aménagements intérieurs de bureaux
  - Dissimulation des tuyaux de ventilation et d'installation
  - Pendant l'isolation du plafond
  - Aux entrées des bâtiments
  - Dans tous les domaines de la vie et des besoins,
- Ce produit peut être utilisé.

depuis  
**1997**



**Afra Profil**

YAPI ELEMANLARI SAN. ve TİC. LTD. ŞTİ.

[www.afraprofil.com.tr](http://www.afraprofil.com.tr)

# AFRA PROFIL U 50 POUR CLOISON POUR PLAQUE DE PLÂTRE

## L'INFORMATION PRODUIT

Les **AFRA PROFILÉS U 50 POUR CLOISON** sont utilisés dans la construction de cloisons de séparation non porteuses dans des applications de cloisons de séparation intérieures et des applications de murs-rideaux.

La plaque de plâtre est appliquée par vissage des deux côtés des profilés lors de la création de la cloison, et d'un côté du **PROFIL** lors de la création du mur-rideau.

Dans les applications de cloisons de séparation, c'est le profil qui forme le cadre et est appliqué horizontalement pour une exigence d'épaisseur de 50mm.

### Espace de rangement

- Les profilés sont emballés sous forme d'attaches.
- Les profilés ne doivent pas être mouillés.
- Les colis doivent être stockés dans un endroit plat, sec et propre.

## AFRA RAIL 48

Rail 48 pour cloison robuste et économique

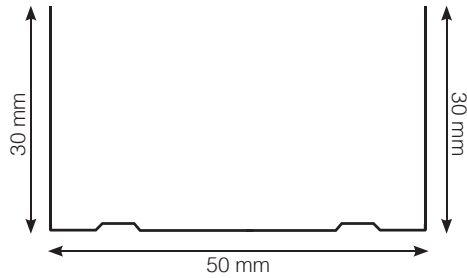
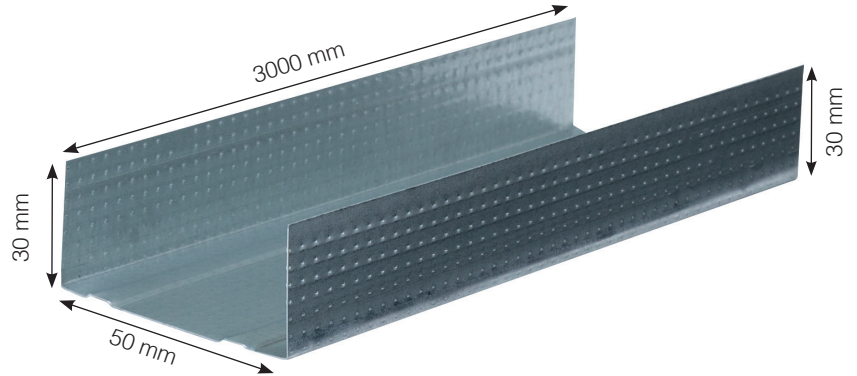
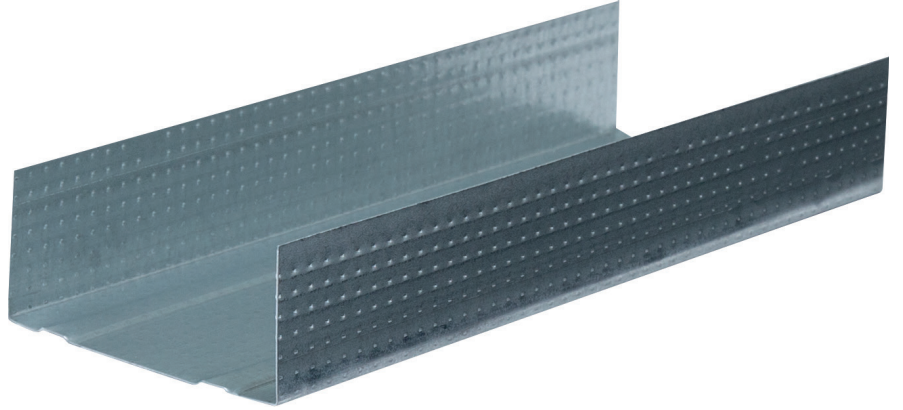

### Installation plus facile



Grâce aux points en surface, leur capacité de passage d'adhérence est augmentée. De cette façon, il offre une facilité de montage.

### Plus de force



Il a une résistance plus élevée que les profilés standard et est plus résistant à la flexion. La capacité de charge est supérieure à celle des profils standard.

### Meilleure rétention des vis

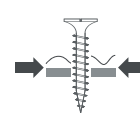

Grâce à sa technologie de production spéciale, il empêche la vis de glisser de la surface du profil et assure un vissage plus facile.

### Vissage plus facile

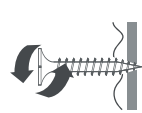

Étant donné que sa structure en pointillés augmente la résistance au flambement de la surface de la tôle, le taux de force nécessaire pour que la vis sorte augmente. De cette façon, il offre une adhérence plus élevée.

depuis  
**1997**



**Afra Profil**







YAPI ELEMANLARI SAN. ve TİC. LTD. ŞTİ.

[www.afraprofil.com.tr](http://www.afraprofil.com.tr)

# AFRA RAIL 48

Rail 48 pour cloison robuste et économique

## USAGE

-  AFRA RAIL 48 
-  AFRA MONTANT 48 
-  PLAQUE DE PLÂTRE 

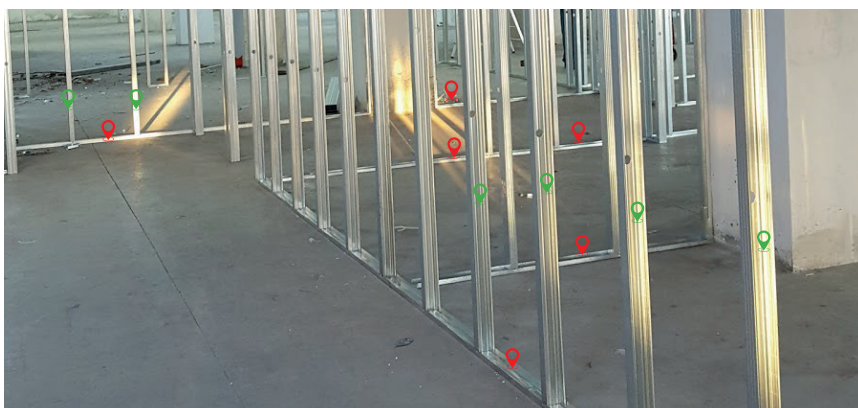

## INFORMATIONS TECHNIQUES DU PRODUIT

Nom du produit	Rail 48 / U-50 pour cloison
Code produit	DU50.110
Épaisseur du produit (mm)	0,35 mm - 0,40 mm - 0,45 mm - 0,50 mm - 0,60 mm
Dimensions du produit (mm)	30 mm x 50 mm x 30 mm
Produit Longueur Dimensions (mm)	3.000 mm
Quantité dans le paquet	12 Pièces
Quantité le paquet en Palettete	49 Paquets / 588 Pièces
Norme de référence	TS-EN 14195
Revêtement zingué	Z 70 - 100

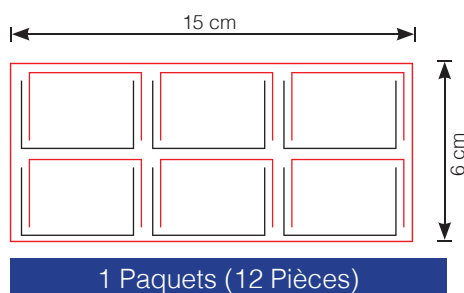

Forme de l'emballage

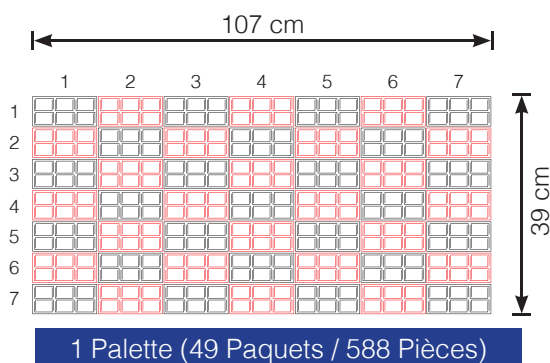

Forme de Palettete

# AFRA PROFIL U 50 POUR CLOISON POUR PLAQUE DE PLÂTRE

## Zones d'utilisation

Domaines d'application des AFRA PROFILÉS U 50 POUR CLOISON;

- Dans les applications de cloisons en plaques de plâtre
  - Dans les hôpitaux
  - Dans les aéroports
  - Dans les écoles
  - Dans les institutions et organisations publiques
  - Dans les systèmes de construction préfabriqués
  - Décorations en magasin et vitrines
  - Dans les salles de cinéma
  - Dans les aménagements intérieurs de bureaux
  - Dans les applications de revêtement mural
  - Aux entrées des bâtiments
  - Dans tous les domaines de la vie et des besoins,
- Ce produit peut être utilisé.

depuis  
**1997**



**Afra Profil**

YAPI ELEMANLARI SAN. ve TİC. LTD. ŞTİ.

 [www.afraprofil.com.tr](http://www.afraprofil.com.tr)

# AFRA PROFIL C 50 POUR CLOISON POUR PLAQUE DE PLÂTRE

## L'INFORMATION PRODUIT

AFRA PROFIL C 50 POUR CLOISON, sont utilisés dans les applications de cloisons intérieures et les applications de murs-rideaux en réalisant le cadre porteur métallique de 50 mm.

Il est appliqué en insérant dans la cloison des profilés U. Lors de la création d'un mur de séparation, il est appliqué sur les deux côtés des profilés qui sont insérés dans les profilés U de la cloison, et du sur un c lors de la création d'un mur-rideau, en voyant la plaque de plâtre.

Ce sont des porteurs profilés qui sont appliqués verticalement dans les cloisons de séparation et les systèmes de revêtement mural, indépendamment du système de suspension, et vissés à la cloison sèche.

### Espace de rangement

- Les profilés sont emballés sous forme d'attaches.
- Les profilés ne doivent pas être mouillés.
- Les colis doivent être stockés dans un endroit plat, sec et propre.

depuis  
**1997**



**Afra Profil**

YAPI ELEMANLARI SAN. ve TİC. LTD. ŞTİ.

[www.afraprofil.com.tr](http://www.afraprofil.com.tr)

24

## AFRA MONTANT 48

Montant 48 pour cloison robuste et économique

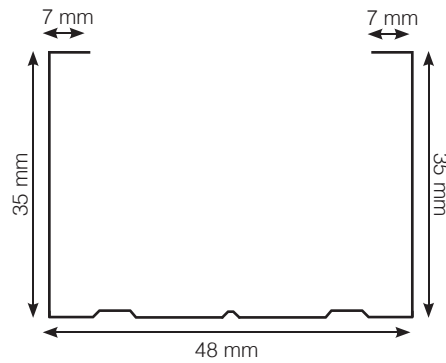
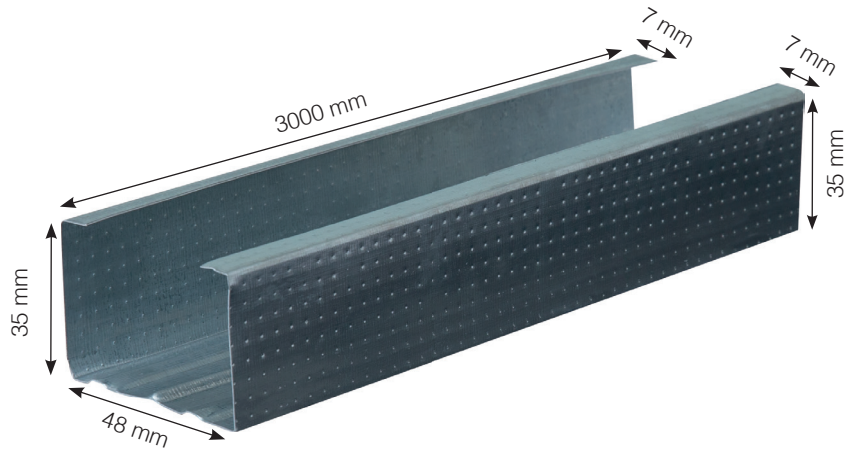
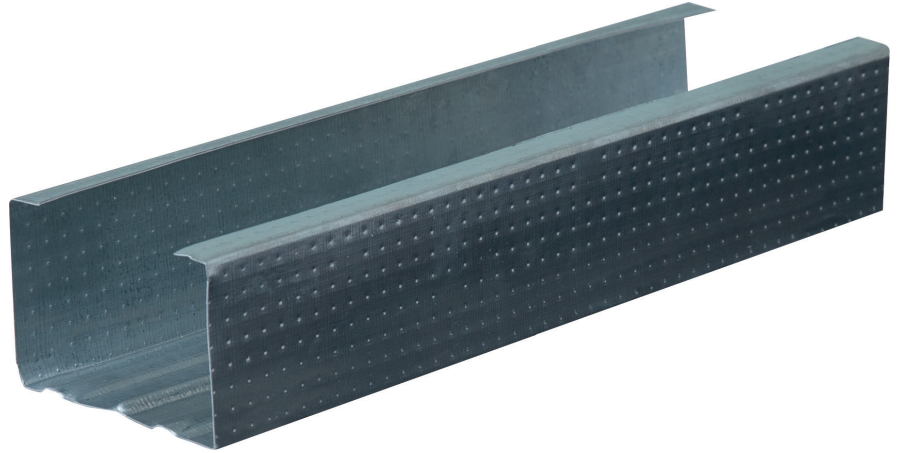

### Installation plus facile



Grâce aux points en surface, leur capacité de passage d'adhérence est augmentée. De cette façon, il offre une facilité de montage.

### Plus de force

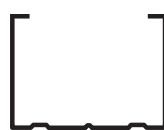

Il a une résistance plus élevée que les profilés standard et est plus résistant à la flexion. La capacité de charge est supérieure à celle des profils standard.

### Meilleure rétention des vis

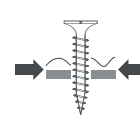

Grâce à sa technologie de production spéciale, il empêche la vis de glisser de la surface du profil et assure un vissage plus facile.

### Vissage plus facile

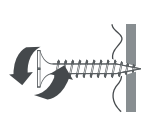

Étant donné que sa structure en pointillés augmente la résistance au flambement de la surface de la tôle, le taux de force nécessaire pour que la vis sorte augmente. De cette façon, il offre une adhérence plus élevée.

Türkiye

Turkish  
Metal  
Products

YERLİ  
ÜRETİM

TSE

CE

MADE IN  
TÜRKİYE  
MADE IN



# AFRA MONTANT 48

Montant 48 pour cloison robuste et économique

## USAGE

📍 AFRA MONTANT 48 ←

📍 AFRA RAIL 48 ←

📍 PLAQUE DE PLÂTRE ←



## INFORMATIONS TECHNIQUES DU PRODUIT

Nom du produit	Montant 48 / C-50 pour cloison
Code produit	DC50.132
Épaisseur du produit (mm)	0,35 mm - 0,40 mm - 0,45 mm - 0,50 mm - 0,60 mm
Dimensions du produit (mm)	7 mm x 35 mm x 48 mm x 35 mm x 7 mm
Produit Longueur Dimensions (mm)	3.000 mm
Quantité dans le paquet	12 Pièces
Quantité le paquet en Palettete	49 Paquets / 588 Pièces
Norme de référence	TS-EN 14195
Revêtement zingué	Z 70 - 100

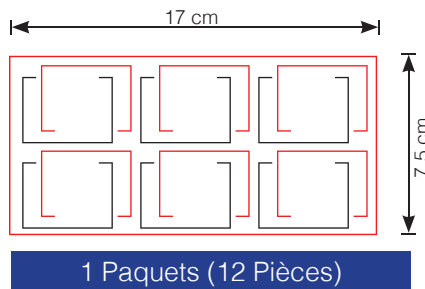

Forme de l'emballage

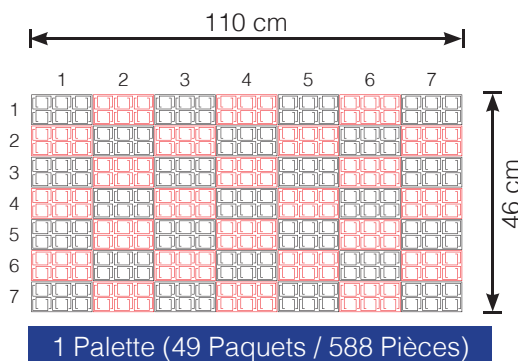

Forme de Palettete

# AFRA PROFIL C 50 POUR CLOISON POUR PLAQUE DE PLÂTRE

## Zones d'utilisation

Domaines d'application des AFRA PROFILÉS C 50 POUR CLOISON;

- Dans les applications de cloisons en plaques de plâtre
  - Dans les hôpitaux
  - Dans les aéroports
  - Dans les écoles
  - Dans les institutions et organisations publiques
  - Dans les systèmes de construction préfabriqués
  - Décorations en magasin et vitrines
  - Dans les salles de cinéma
  - Dans les aménagements intérieurs de bureaux
  - Dans les applications de revêtement mural
  - Aux entrées des bâtiments
  - Dans tous les domaines de la vie et des besoins,
- Ce produit peut être utilisé.

depuis  
**1997**



**Afra Profil**

YAPI ELEMANLARI SAN. ve TİC. LTD. ŞTİ.

[www.afraprofil.com.tr](http://www.afraprofil.com.tr)

# AFRA PROFIL U 75 POUR CLOISON POUR PLAQUE DE PLÂTRE

## L'INFORMATION PRODUIT

Les AFRA PROFILÉS U 75 POUR CLOISON sont utilisés dans la construction de cloisons de séparation non porteuses dans des applications de cloisons de séparation intérieures et des applications de murs-rideaux.

La plaque de plâtre est appliquée par vissage des deux côtés des profilés lors de la création de la cloison, et d'un côté du PROFIL lors de la création du mur-rideau.

Dans les applications de cloisons de séparation, c'est le profil qui forme le cadre et est appliqué horizontalement pour une exigence d'épaisseur de 75mm.



### Espace de rangement

- Les profilés sont emballés sous forme d'attaches.
- Les profilés ne doivent pas être mouillés.
- Les colis doivent être stockés dans un endroit plat, sec et propre.

## AFRA RAIL 75

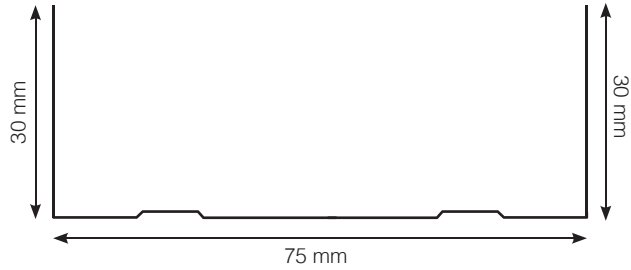
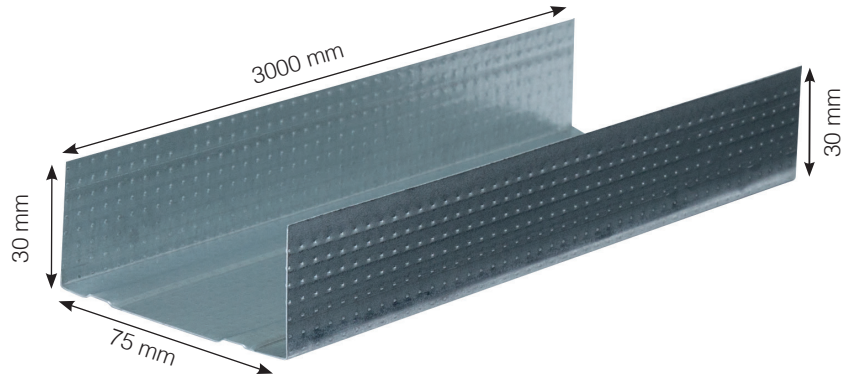
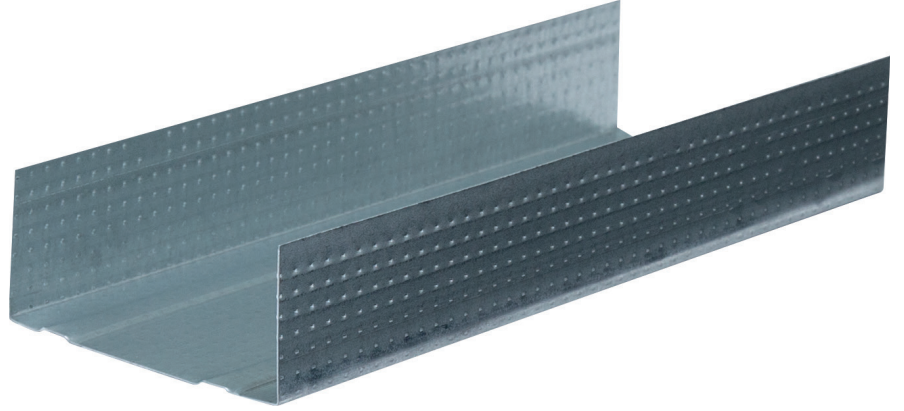
Rail 75 pour cloison robuste et économique

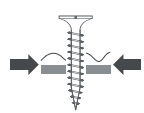
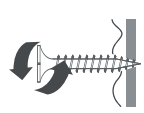

Installation plus facile	Plus de force	Meilleure rétention des vis	Vissage plus facile
			
Grâce aux points en surface, leur capacité de passage d'adhérence est augmentée. De cette façon, il offre une facilité de montage.	Il a une résistance plus élevée que les profilés standard et est plus résistant à la flexion. La capacité de charge est supérieure à celle des profils standard.	Grâce à sa technologie de production spéciale, il empêche la vis de glisser de la surface du profil et assure un vissage plus facile.	Étant donné que sa structure en pointillés augmente la résistance au flambement de la surface de la tôle, le taux de force nécessaire pour que la vis sorte augmente. De cette façon, il offre une adhérence plus élevée.

depuis  
**1997**



**Afra Profil**



YAPI ELEMANLARI SAN. ve TİC. LTD. ŞTİ.

[www.afraprofil.com.tr](http://www.afraprofil.com.tr)

# AFRA RAIL 75

Rail 75 pour cloison robuste et économique

## USAGE

-  AFRA RAIL 75 ←
-  AFRA MONTANT 75 ←
-  PLAQUE DE PLÂTRE ←



## INFORMATIONS TECHNIQUES DU PRODUIT

Nom du produit	Rail 75 / U-75 pour cloison
Code produit	DU75.135
Épaisseur du produit (mm)	0,35 mm - 0,40 mm - 0,45 mm - 0,50 mm - 0,60 mm
Dimensions du produit (mm)	30 mm x 75 mm x 30mm
Produit Longueur Dimensions (mm)	3.000 mm
Quantité dans le paquet	12 Pièces
Quantité le paquet en Palettete	35 Paquets / 420 Pièces
Norme de référence	TS-EN 14195
Revêtement zingué	Z 70 - 100

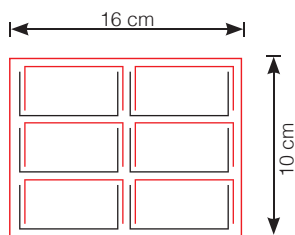

1 Paquets (12 Pièces)

Forme de l'emballage

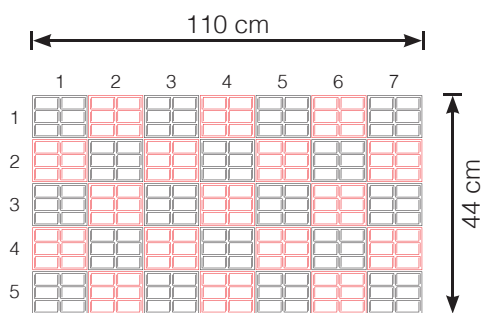

1 Palette (35 Paquets / 420 Pièces)

Forme de Palettete

# AFRA PROFIL U 75 POUR CLOISON POUR PLAQUE DE PLÂTRE

## Zones d'utilisation

Domaines d'application des AFRA PROFILÉS U 75 POUR CLOISON;

- Dans les applications de cloisons en plaques de plâtre
- Dans les hôpitaux
- Dans les aéroports
- Dans les écoles
- Dans les institutions et organisations publiques
- Dans les systèmes de construction préfabriqués
- Décorations en magasin et vitrines
- Dans les salles de cinéma
- Dans les aménagements intérieurs de bureaux
- Dans les applications de revêtement mural
- Aux entrées des bâtiments
- Dans tous les domaines de la vie et des besoins,

Ce produit peut être utilisé.

depuis  
**1997**



**Afra Profil**

YAPI ELEMANLARI SAN. ve TİC. LTD. ŞTİ.

 [www.afraprofil.com.tr](http://www.afraprofil.com.tr)

# AFRA PROFIL C 75 POUR CLOISON POUR PLAQUE DE PLÂTRE

## L'INFORMATION PRODUIT

AFRA PROFIL C 75 POUR CLOISON, sont utilisés dans les applications de cloisons intérieures et les applications de murs-rideaux en réalisant le cadre porteur métallique de 75 mm.

Il est appliqué en insérant dans la cloison des profilés U. Lors de la création d'un mur de séparation, il est appliqué sur les deux côtés des profilés qui sont insérés dans les profilés U de la cloison, et du sur un c lors de la création d'un mur-rideau, en voyant la plaque de plâtre.

Ce sont des porteurs profilés qui sont appliqués verticalement dans les cloisons de séparation et les systèmes de revêtement mural, indépendamment du système de suspension, et vissés à la cloison sèche.

### Espace de rangement

- Les profilés sont emballés sous forme d'attaches.
- Les profilés ne doivent pas être mouillés.
- Les colis doivent être stockés dans un endroit plat, sec et propre.

depuis  
**1997**



**Afra Profil**

YAPI ELEMANLARI SAN. ve TİC. LTD. ŞTİ.

[www.afraprofil.com.tr](http://www.afraprofil.com.tr)

28

## AFRA MONTANT 75

Montant 75 pour cloison robuste et économique

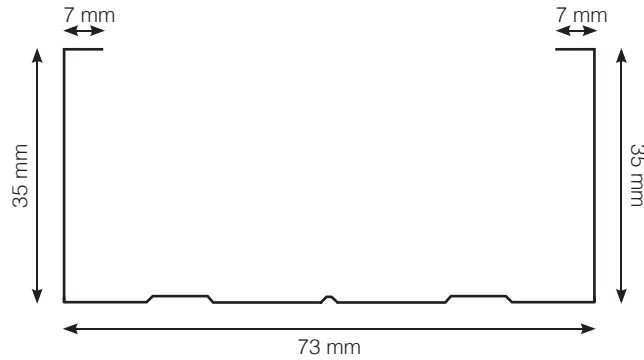
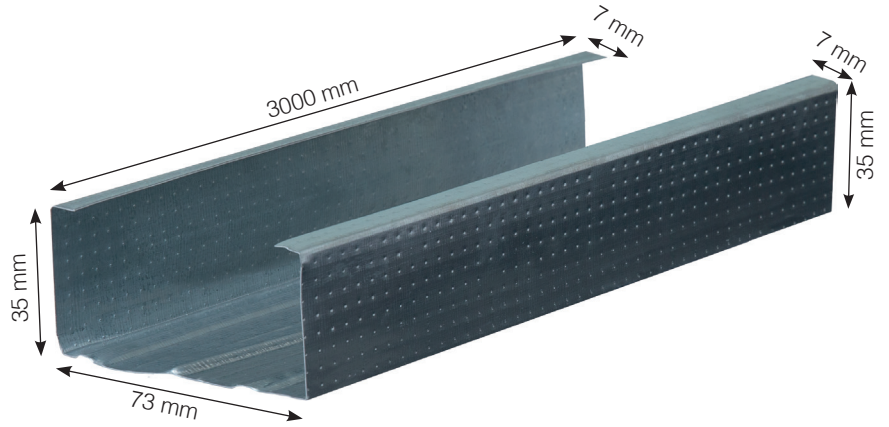
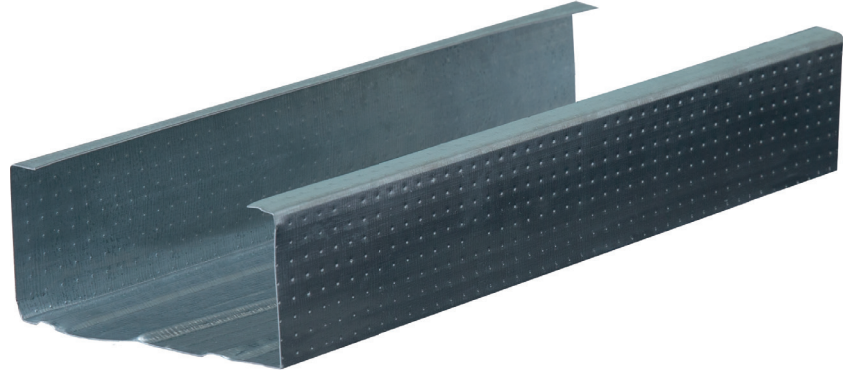

### Installation plus facile



Grâce aux points en surface, leur capacité de passage d'adhérence est augmentée. De cette façon, il offre une facilité de montage.

### Plus de force



Il a une résistance plus élevée que les profilés standard et est plus résistant à la flexion. La capacité de charge est supérieure à celle des profils standard.

### Meilleure rétention des vis

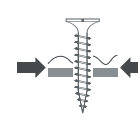

Grâce à sa technologie de production spéciale, il empêche la vis de glisser de la surface du profil et assure un vissage plus facile.

### Vissage plus facile

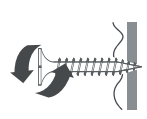

Étant donné que sa structure en pointillés augmente la résistance au flambement de la surface de la tôle, le taux de force nécessaire pour que la vis sorte augmente. De cette façon, il offre une adhérence plus élevée.

Türkiye

Turkish  
Metal  
Products

YERLİ  
ÜRETİM

TSE

CE

MADE IN  
TÜRKİYE  
MADE IN

# AFRA MONTANT 75

Montant 75 pour cloison robuste et économique

## USAGE

- 📍 AFRA MONTANT 75 ←
- 📍 AFRA RAIL 75 ←
- 📍 PLAQUE DE PLÂTRE ←



## INFORMATIONS TECHNIQUES DU PRODUIT

Nom du produit	Montant 75 / C-75 pour cloison
Code produit	DC75.157
Épaisseur du produit (mm)	0,35 mm - 0,40 mm - 0,45 mm - 0,50 mm - 0,60 mm
Dimensions du produit (mm)	7 mm x 35 mm x 73 mm x 35 mm x 7 mm
Produit Longueur Dimensions (mm)	3.000 mm
Quantité dans le paquet	12 Pièces
Quantité le paquet en Palettete	28 Paquets / 336 Pièces
Norme de référence	TS-EN 14195
Revêtement zingué	Z 70 - 100

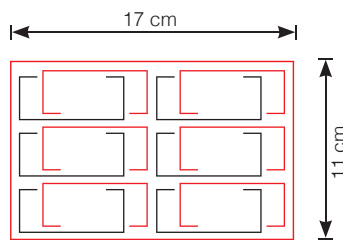

1 Paquets (12 Pièces)

Forme de l'emballage

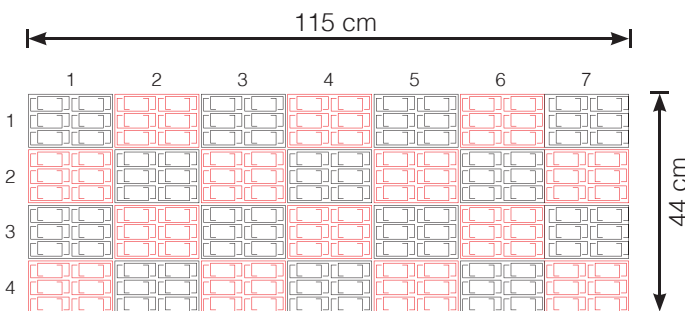

1 Palette (28 Paquets / 336 Pièces)

Forme de Palettete

# AFRA PROFIL C 75 POUR CLOISON POUR PLAQUE DE PLÂTRE

## Zones d'utilisation

Domaines d'application des AFRA PROFILÉS C 75 POUR CLOISON;

- Dans les applications de cloisons en plaques de plâtre
- Dans les hôpitaux
- Dans les aéroports
- Dans les écoles
- Dans les institutions et organisations publiques
- Dans les systèmes de construction préfabriqués
- Décorations en magasin et vitrines
- Dans les salles de cinéma
- Dans les aménagements intérieurs de bureaux
- Dans les applications de revêtement mural
- Aux entrées des bâtiments
- Dans tous les domaines de la vie et des besoins,

Ce produit peut être utilisé.

depuis  
**1997**



**Afra Profil**

YAPI ELEMANLARI SAN. ve TİC. LTD. ŞTİ.

[www.afraprofil.com.tr](http://www.afraprofil.com.tr)

# AFRA PROFIL U 100 POUR CLOISON POUR PLAQUE DE PLÂTRE

## L'INFORMATION PRODUIT

Les AFRA PROFILÉS U 100 POUR CLOISON sont utilisés dans la construction de cloisons de séparation non porteuses dans des applications de cloisons de séparation intérieures et des applications de murs-rideaux.

La plaque de plâtre est appliquée par vissage des deux côtés des profilés lors de la création de la cloison, et d'un côté du PROFIL lors de la création du mur-rideau.

Dans les applications de cloisons de séparation, c'est le profil qui forme le cadre et est appliqué horizontalement pour une exigence d'épaisseur de 100mm.



### Espace de rangement

- Les profilés sont emballés sous forme d'attaches.
- Les profilés ne doivent pas être mouillés.
- Les colis doivent être stockés dans un endroit plat, sec et propre.

## AFRA RAIL 100

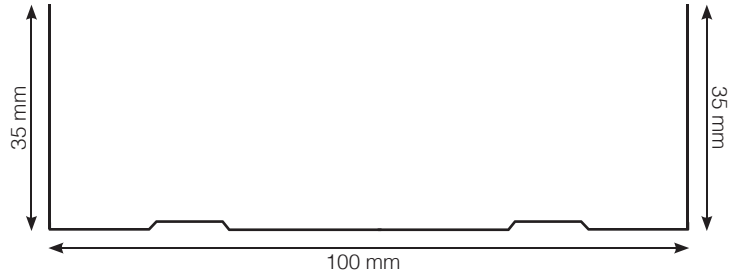
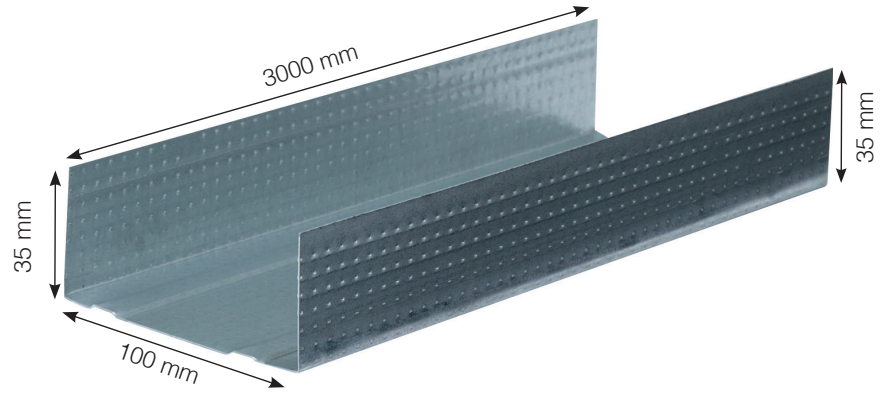
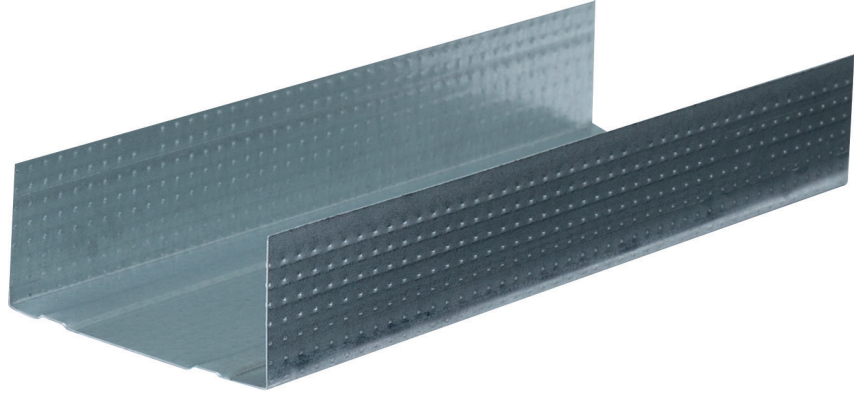
Rail 100 pour cloison robuste et économique

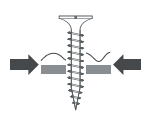
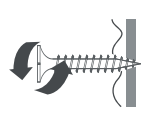

Installation plus facile	Plus de force	Meilleure rétention des vis	Vissage plus facile
			
Grâce aux points en surface, leur capacité de passage d'adhérence est augmentée. De cette façon, il offre une facilité de montage.	Il a une résistance plus élevée que les profilés standard et est plus résistant à la flexion. La capacité de charge est supérieure à celle des profilés standard.	Grâce à sa technologie de production spéciale, il empêche la vis de glisser de la surface du profil et assure un vissage plus facile.	Étant donné que sa structure en pointillés augmente la résistance au flambement de la surface de la tôle, le taux de force nécessaire pour que la vis sorte augmente. De cette façon, il offre une adhérence plus élevée.

depuis  
**1997**



**Afra Profil**

YAPI ELEMANLARI SAN. ve TİC. LTD. ŞTİ.

[www.afraprofil.com.tr](http://www.afraprofil.com.tr)

30

Türkiye

Turkish  
Metal  
Products

YERLİ  
ÜRETİM

TSE



CE

MADE IN  
TÜRKİYE  
MADE IN

# AFRA RAIL 100

Rail 100 pour cloison robuste et économique

## USAGE

-  AFRA RAIL 100 ←
-  AFRA MONTANT 100 ←
-  PLAQUE DE PLÂTRE ←



## INFORMATIONS TECHNIQUES DU PRODUIT

Nom du produit	Rail 100 / U-100 pour cloison
Code produit	DU100.170
Épaisseur du produit (mm)	0,35 mm - 0,40 mm - 0,45 mm - 0,50 mm - 0,60 mm
Dimensions du produit (mm)	35 mm x 100 mm 35 mm
Produit Longueur Dimensions (mm)	3.000 mm
Quantité dans le paquet	12 Pièces
Quantité le paquet en Palettete	24 Paquets / 288 Pièces
Norme de référence	TS-EN 14195
Revêtement zingué	Z 70 - 100

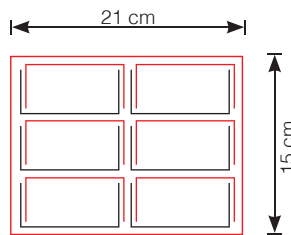

1 Paquets (12 Pièces)

Forme de l'emballage

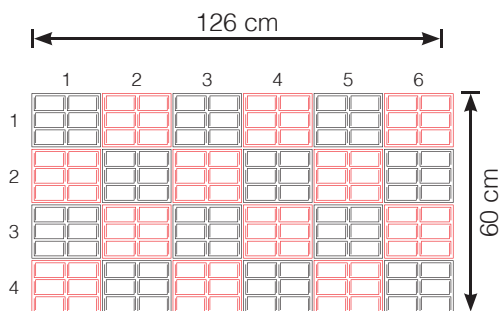

1 Palette (24 Paquets / 288 Pièces)

Forme de Palettete

# AFRA PROFIL U 100 POUR CLOISON POUR PLAQUE DE PLÂTRE

## Zones d'utilisation

Domaines d'application des AFRA PROFILÉS U 100 POUR CLOISON;

- Dans les applications de cloisons en plaques de plâtre
- Dans les hôpitaux
- Dans les aéroports
- Dans les écoles
- Dans les institutions et organisations publiques
- Dans les systèmes de construction préfabriqués
- Décorations en magasin et vitrines
- Dans les salles de cinéma
- Dans les aménagements intérieurs de bureaux
- Dans les applications de revêtement mural
- Aux entrées des bâtiments
- Dans tous les domaines de la vie et des besoins,

Ce produit peut être utilisé.

depuis  
**1997**



**Afra Profil**

YAPI ELEMANLARI SAN. ve TİC. LTD. ŞTİ.

 [www.afraprofil.com.tr](http://www.afraprofil.com.tr)

# AFRA PROFIL C 100 POUR CLOISON POUR PLAQUE DE PLÂTRE

## L'INFORMATION PRODUIT

AFRA PROFIL C 100 POUR CLOISON, sont utilisés dans les applications de cloisons intérieures et les applications de murs-rideaux en réalisant le cadre porteur métallique de 100 mm.

Il est appliqué en insérant dans la cloison des profilés U. Lors de la création d'un mur de séparation, il est appliqué sur les deux côtés des profilés qui sont insérés dans les profilés U de la cloison, et du sur un c lors de la création d'un mur-rideau, en voyant la plaque de plâtre.

Ce sont des porteurs profilés qui sont appliqués verticalement dans les cloisons de séparation et les systèmes de revêtement mural, indépendamment du système de suspension, et vissés à la cloison sèche.

### Espace de rangement

- Les profilés sont emballés sous forme d'attaches.
- Les profilés ne doivent pas être mouillés.
- Les colis doivent être stockés dans un endroit plat, sec et propre.

depuis  
**1997**



**Afra Profil**

YAPI ELEMANLARI SAN. ve TİC. LTD. ŞTİ.

[www.afraprofil.com.tr](http://www.afraprofil.com.tr)

32

## AFRA MONTANT 100

Montant 100 pour cloison robuste et économique

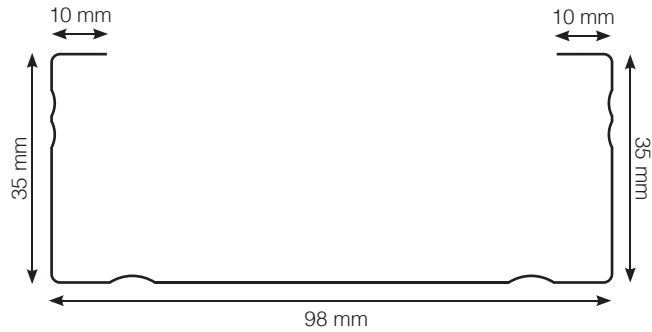
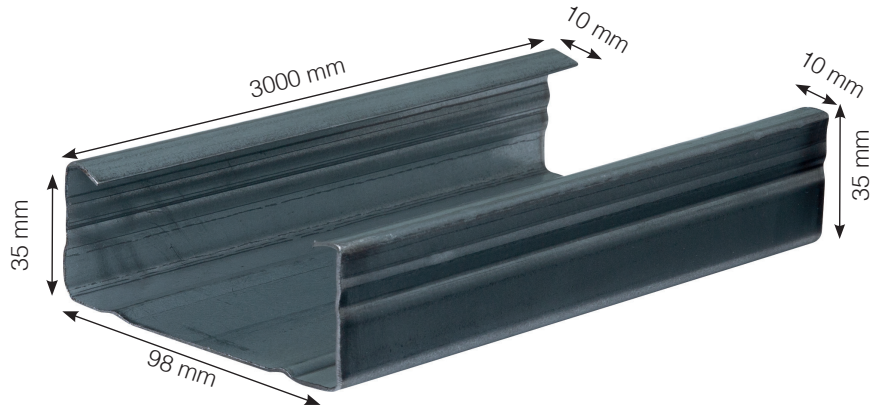

### Installation plus facile



Grâce aux points en surface, leur capacité de passage d'adhérence est augmentée. De cette façon, il offre une facilité de montage.

### Plus de force



Il a une résistance plus élevée que les profilés standard et est plus résistant à la flexion. La capacité de charge est supérieure à celle des profils standard.

### Meilleure rétention des vis

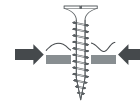

Grâce à sa technologie de production spéciale, il empêche la vis de glisser de la surface du profil et assure un vissage plus facile.

### Vissage plus facile

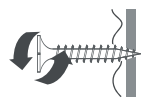

Étant donné que sa structure en pointillés augmente la résistance au flambement de la surface de la tôle, le taux de force nécessaire pour que la vis sorte augmente. De cette façon, il offre une adhérence plus élevée.

Türkiye

Turkish  
Metal  
Products

YERLİ  
ÜRETİM

TSE

CE

MADE IN  
TÜRKİYE  
MADE IN



# AFRA MONTANT 100

Montant 100 pour cloison robuste et économique

## USAGE

-  AFRA MONTANT 100 ←
-  AFRA RAIL 100 ←
-  PLAQUE DE PLÂTRE ←

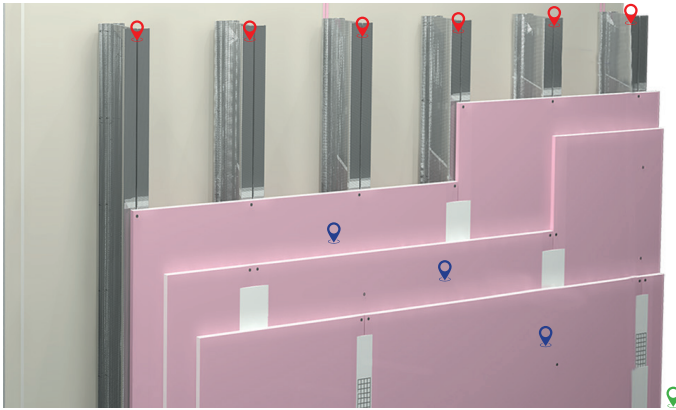

## INFORMATIONS TECHNIQUES DU PRODUIT

Nom du produit	Montant 100 / C-100 pour cloison
Code produit	DC100.188
Épaisseur du produit (mm)	0,35 mm - 0,40 mm - 0,45 mm - 0,50 mm - 0,60 mm
Dimensions du produit (mm)	10 mm x 35 mm x 98 mm x 35 mm x 10 mm
Produit Longueur Dimensions (mm)	3.000 mm
Quantité dans le paquet	12 Pièces
Quantité le paquet en Palettete	24 Paquets / 288 Pièces
Norme de référence	TS-EN 14195
Revêtement zingué	Z 70 - 100

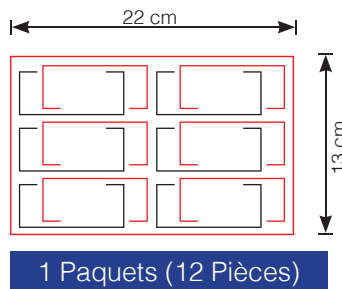

Forme de l'emballage

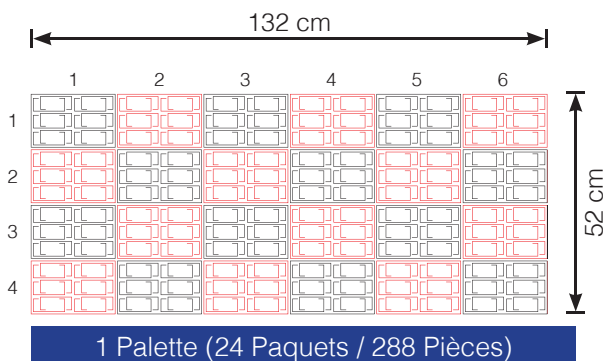

Forme de Palettete

# AFRA PROFIL C 100 POUR CLOISON POUR PLAQUE DE PLÂTRE

## Zones d'utilisation

Domaines d'application des AFRA PROFILÉS C 100 POUR CLOISON;

- Dans les applications de cloisons en plaques de plâtre
- Dans les hôpitaux
- Dans les aéroports
- Dans les écoles
- Dans les institutions et organisations publiques
- Dans les systèmes de construction préfabriqués
- Décorations en magasin et vitrines
- Dans les salles de cinéma
- Dans les aménagements intérieurs de bureaux
- Dans les applications de revêtement mural
- Aux entrées des bâtiments
- Dans tous les domaines de la vie et des besoins,

Ce produit peut être utilisé.

depuis  
**1997**



**Afra Profil**

YAPI ELEMANLARI SAN. ve TİC. LTD. ŞTİ.

 [www.afraprofil.com.tr](http://www.afraprofil.com.tr)

# AFRA PROFIL DE PLÂTRE BRUT

## L'INFORMATION PRODUIT

AFRA PROFIL DE PLÂTRE BRUT sont des profilés en tôle d'acier galvanisé utilisés pour assurer la raideur des angles et augmenter leur résistance aux impacts dans les applications de plâtre de gypse ou de plâtre noir appliqués directement sur des surfaces telles que la brique, le béton, le béton apparent, la pierre ponce.

### Espace de rangement

- Les profilés sont emballés sous forme d'attaches.
- Les profilés ne doivent pas être mouillés.
- Les colis doivent être stockés dans un endroit plat, sec et propre.

## PROFIL DE PLÂTRE BRUT

Profil de plâtre brut rugueux pour vos besoins en coins lisses

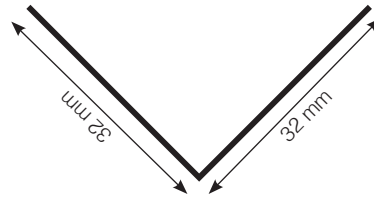
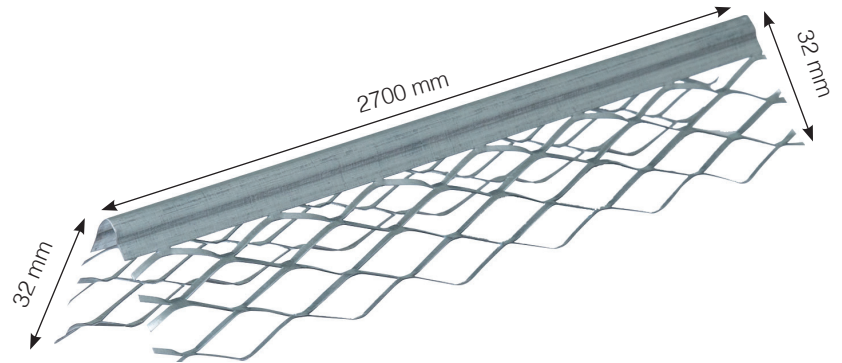
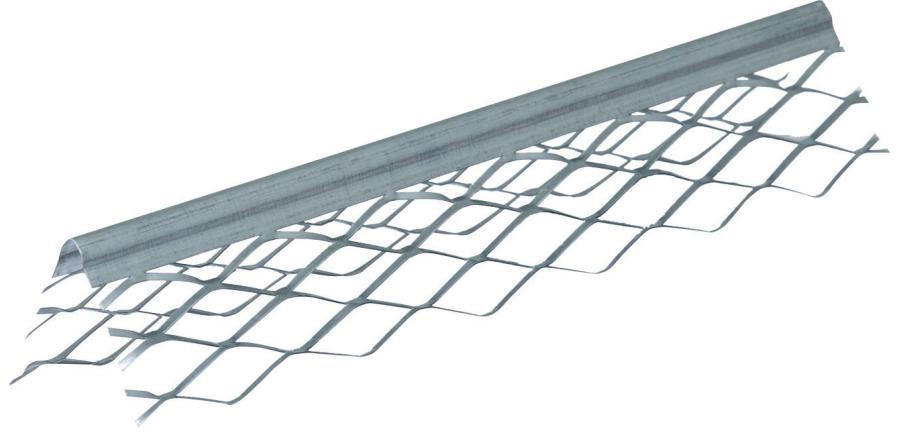

depuis  
**1997**



**Afra Profil**

YAPI ELEMANLARI SAN. ve TİC. LTD. ŞTİ.

 [www.afraprofil.com.tr](http://www.afraprofil.com.tr)

# PROFIL DE PLÂTRE BRUT

Profil de plâtre brut rugueux pour vos besoins en coins lisses

## USAGE

📍 AFRA PROFIL DE PLÂTRE BRUT ←

📍 PLAQUE DE PLÂTRE ←

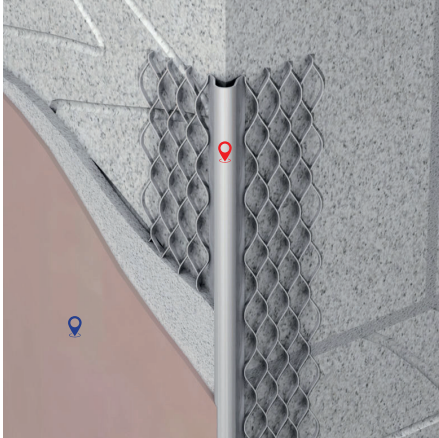

## INFORMATIONS TECHNIQUES DU PRODUIT

Nom du produit	PROFIL DE PLÂTRE BRUT
Code produit	KABA.S.032
Épaisseur du produit (mm)	0,30 mm - 0,35 mm - 0,40 mm
Dimensions du produit (mm)	32 mm x 32 mm
Produit Longueur Dimensions (mm)	2.700 mm
Quantité dans le paquet	100 Pièces
Quantité le paquet en Palettete	25 Paquets / 2.500 Pièces
Norme de référence	TS-EN 14195
Revêtement zingué	Z 70 - 100

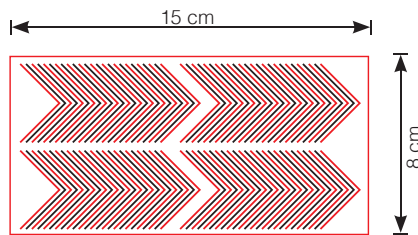

1 Paquets (100 Pièces)

Forme de l'emballage

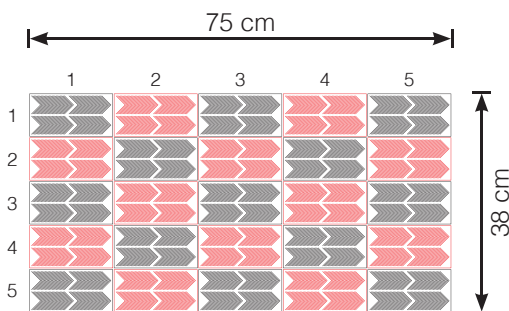

1 Palette (25 Paquets / 2.500 Pièces)

Forme de Palettete

# AFRA PROFIL DE PLÂTRE BRUT

## Zones d'utilisation

Domaines d'application des AFRA PROFIL DE PLÂTRE BRUT;

- Dans les colonnes et poutres de construction
  - Dans les applications de plâtre brut
  - Pour les besoins en coins lisses
  - Décorations intérieures
  - Dans les hôpitaux
  - Dans les aéroports
  - Dans les écoles
  - Dans les institutions et organisations publiques
  - Dans les systèmes de construction préfabriqués
  - Dans les aménagements intérieurs de bureaux
  - Aux entrées des bâtiments
  - Dans tous les domaines de la vie et des besoins,
- Ce produit peut être utilisé.

depuis  
**1997**



**Afra Profil**

YAPI ELEMANLARI SAN. ve TİC. LTD. ŞTİ.

[www.afraprofil.com.tr](http://www.afraprofil.com.tr)

# AFRA PROFIL D'ANGLE EN PLÂTRE PERFORÉ

## L'INFORMATION PRODUIT

Les AFRA PROFIL D'ANGLE EN PLÂTRE PERFORÉ sont des profilés en tôle d'acier galvanisé utilisés dans les applications de plaques de plâtre pour protéger les angles extérieurs sensibles contre les chocs et pour obtenir une surface lisse, pour assurer la perpendicularité et la douceur des angles et pour augmenter leur résistance aux chocs.

### Espace de rangement

- Les profilés sont emballés sous forme d'attaches.
- Les profilés ne doivent pas être mouillés.
- Les colis doivent être stockés dans un endroit plat, sec et propre.

## PROFIL D'ANGLE EN PLÂTRE PERFORÉ

Profilé d'angle perforé en acier inoxydable pour vos besoins d'angle précis et soignés

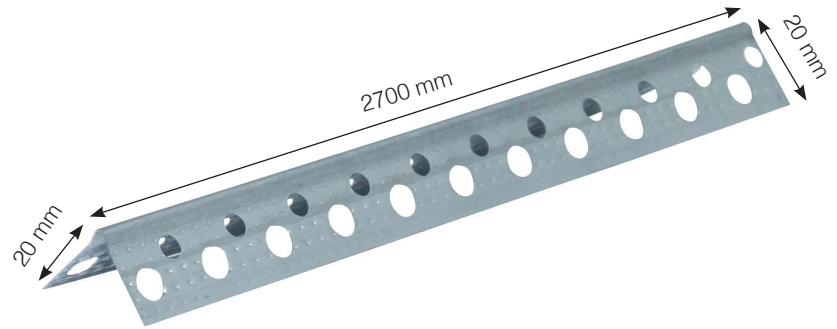
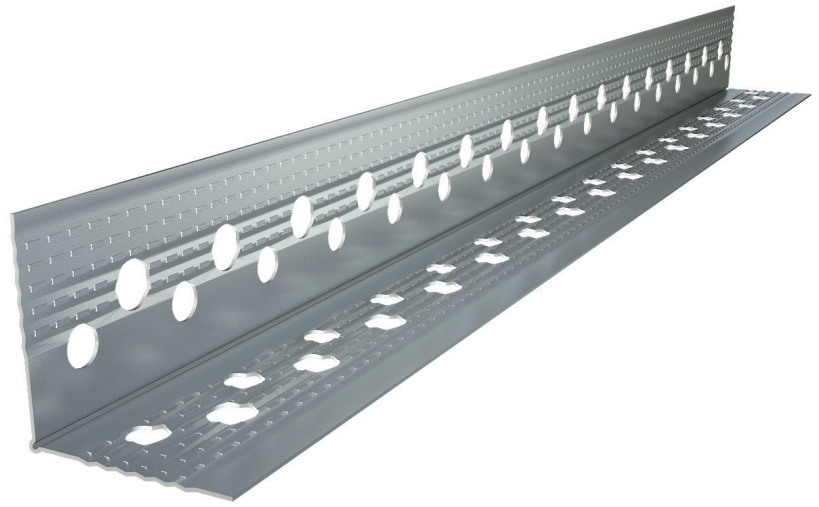

## AFRA PROFIL D'ANGLE EN PLÂTRE PERFORÉ DIMENSIONS DE FABRICATION

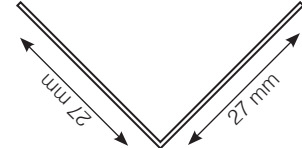
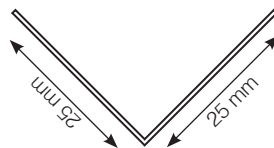
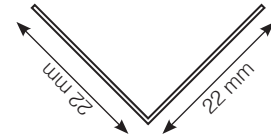
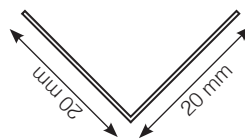

depuis  
**1997**



**Afra Profil**

YAPI ELEMANLARI SAN. ve TİC. LTD. ŞTİ.

[www.afraprofil.com.tr](http://www.afraprofil.com.tr)

## PROFIL D'ANGLE EN PLÂTRE PERFORÉ

Profilé d'angle en plâtre perforé robuste, inoxydable et économique

### USAGE

- 📍 AFRA PROFIL D'ANGLE EN PLÂTRE PERFORÉ ←
- 📍 PLAQUE DE PLÂTRE ←

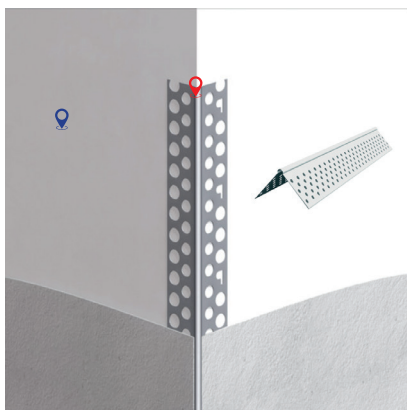

### INFORMATIONS TECHNIQUES DU PRODUIT

Nom du produit	Delikli Alçı Köşe
Code produit	DK.040
Épaisseur du produit (mm)	0,22 mm - 0,25 mm - 0,30 mm - 0,35 mm - 0,40 mm
Dimensions du produit (mm)	20*20 - 22*22 - 25*25 - 27*27 mm
Produit Longueur Dimensions (mm)	2.700 mm
Quantité dans le paquet	100 Pièces
Quantité le paquet en Palettete	40 Paquets / 4.000 Pièces
Norme de référence	TS-EN 14195
Revêtement zingué	Z 70 - 100

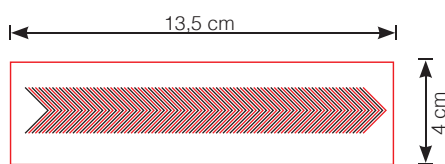

1 Paquets (100 Pièces)

Forme de l'emballage

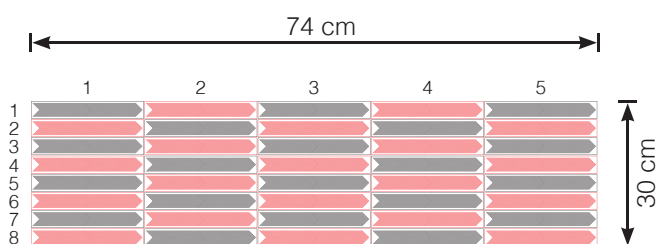

1 Palette (40 Paquets / 4.000 Pièces)

Forme de Palettete

# AFRA PROFIL D'ANGLE EN PLÂTRE PERFORÉ

### Zones d'utilisation

Domaines d'application des AFRA PROFIL D'ANGLE EN PLÂTRE PERFORÉ

- Dans les applications de plafonds suspendus en plaques de plâtre
  - Décorations intérieures
  - Dans les applications d'éclairage caché des cloisons sèches
  - Dans les hôpitaux
  - Dans les aéroports
  - Dans les écoles
  - Dans les institutions et organisations publiques
  - Décorations en magasin et vitrines
  - Dans les salles de cinéma
  - Dans les aménagements intérieurs de bureaux
  - Aux entrées des bâtiments
  - Dans tous les domaines de la vie et des besoins,
- Ce produit peut être utilisé.

depuis  
**1997**



**Afra Profil**

YAPI ELEMANLARI SAN. ve TİC. LTD. ŞTİ.

[www.afraprofil.com.tr](http://www.afraprofil.com.tr)

# AFRA LIONESS TRAPPE DE VISITE

## INFORMATION PRODUIT

- Il fonctionne avec le système Push-Open.
- Il a une traverse de sécurité.
- Il peut être produit en multi-expansion (2-5) dans certaines tailles.
- La production est faite dans des tailles spéciales.

## UTILISATION et AVANTAGES

- Il permet d'accéder aux endroits qui doivent être atteints (connexions de câbles électriques, etc.).
- Il a une fonction d'ouverture et de fermeture facile.
- Il peut être recouvert de peinture ou de céramique adaptée à la décoration du lieu.
- Fournit une solution peu coûteuse et facile.
- Il permet de gagner du temps lors des rénovations et des réparations.

depuis  
**1997**



**Afra Profil**

YAPI ELEMANLARI SAN. ve TİC. LTD. ŞTİ.

[www.afraprofil.com.tr](http://www.afraprofil.com.tr)

38

## AFRA LIONESS TRAPPE DE VISITE

LIONESS TRAPPE DE VISITE pour un accès facile à vos plafonds

### TRAPPE DE VISITE STANDARD

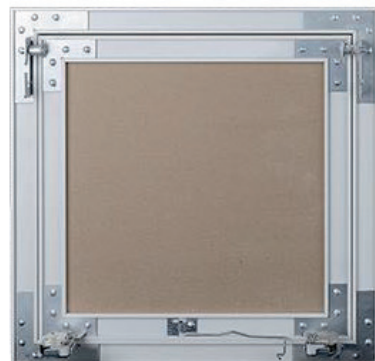
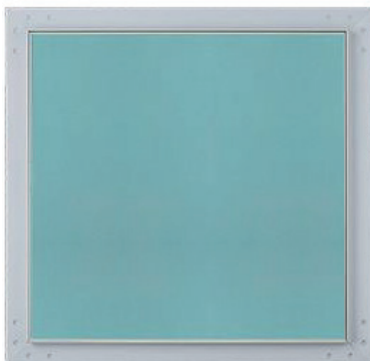

NOM DU PRODUIT	TAILLE	QUANTITÉ DANS L'EMBALLAGE
LIONESS SK20	20 x 20 cm	10 Pièces
LIONESS SK30	30 x 30 cm	10 Pièces
LIONESS SK40	40 x 40 cm	6 Pièces
LIONESS SK50	50 x 50 cm	6 Pièces
LIONESS SK60	60 x 60 cm	6 Pièces

### TRAPPE DE VISITE STANDARD AVEC JOINT



NOM DU PRODUIT	TAILLE	QUANTITÉ DANS L'EMBALLAGE
LIONESS SFK20	20 x 20 cm	10 Pièces
LIONESS SFK30	30 x 30 cm	10 Pièces
LIONESS SFK40	40 x 40 cm	6 Pièces
LIONESS SFK50	50 x 50 cm	6 Pièces
LIONESS SFK60	60 x 60 cm	6 Pièces

Türkiye

Turkish  
Metal  
Products



## AFRA LIONESS TRAPPE DE VISITE

LIONESS TRAPPE DE VISITE pour un accès facile à vos plafonds

### TRAPPE DE VISITE ÉCONOMIQUE

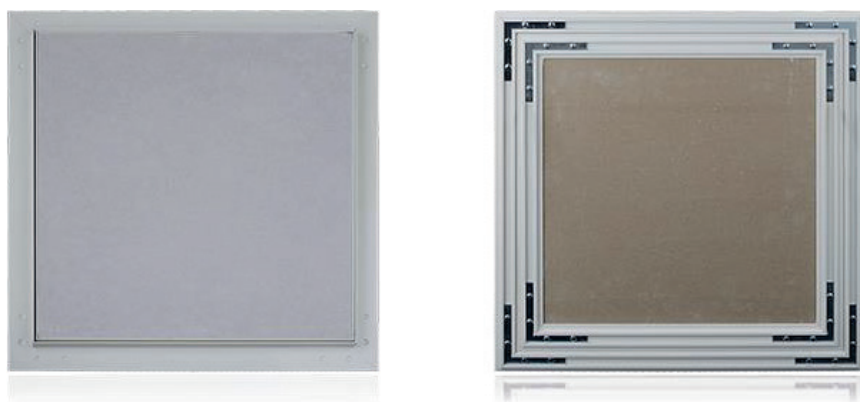

NOM DU PRODUIT	TAILLE	QUANTITÉ DANS L'EMBALLAGE
LIONESS EK20	20 x 20 cm	10 Pièces
LIONESS EK30	30 x 30 cm	10 Pièces
LIONESS EK40	40 x 40 cm	6 Pièces
LIONESS EK50	50 x 50 cm	6 Pièces
LIONESS EK60	60 x 60 cm	6 Pièces

### TRAPPE DE VISITE ÉCONOMIQUE AVEC JOINT



NOM DU PRODUIT	TAILLE	QUANTITÉ DANS L'EMBALLAGE
LIONESS EFK20	20 x 20 cm	10 Pièces
LIONESS EFK30	30 x 30 cm	10 Pièces
LIONESS EFK40	40 x 40 cm	6 Pièces
LIONESS EFK50	50 x 50 cm	6 Pièces
LIONESS EFK60	60 x 60 cm	6 Pièces

# AFRA LIONESS TRAPPE DE VISITE

### INFORMATION PRODUIT

- C'est un système manuel.
- La production est faite dans des tailles spéciales.

### UTILISATION et AVANTAGES

- Il permet d'accéder aux endroits qui doivent être atteints (connexions de câbles électriques, etc.).
- Il a une fonction d'ouverture et de fermeture facile.
- Il peut être recouvert de peinture ou de céramique adaptée à la décoration du lieu.
- Fournit une solution peu coûteuse et facile.
- Il permet de gagner du temps lors des rénovations et des réparations.

depuis  
**1997**



**Afra Profil**

YAPI ELEMANLARI SAN. ve TİC. LTD. ŞTİ.

 [www.afraprofil.com.tr](http://www.afraprofil.com.tr)

# AFRA ACCESSOIR

## VIS POINTUE DE CLOISON SECHE INFORMATION PRODUIT

Il est utilisé pour le montage de plaques de plâtre sur ossature métallique et ossature bois jusqu'à 0,70 mm d'épaisseur de tôle. Une vis à cloison sèche est une fixation utilisée pour fixer les cloisons sèches aux éléments en bois et en métal.

## VIS PERCEUSES INFORMATION PRODUIT

Il est utilisé dans la construction de cloisons de séparation, de murs-rideaux et de plafonds suspendus, qui sont formés en vissant des plaques de plâtre sur des profilés galvanisés. Il est utilisé pour la fixation de profilés galvanisés d'une épaisseur supérieure à 0,70 mm. Il est fabriqué en acier au carbone.

## VIS A AGGLOMERE INFORMATION PRODUIT

à base de sciure et copeaux compressés sous pression très intense, dans la menuiserie, l'ameublement, le bâtiment ; C'est une vis appliquée sur du bois artificiel utilisé comme charpente en menuiserie.

depuis  
**1997**



**Afra Profil**

YAPI ELEMANLARI SAN. ve TİC. LTD. ŞTİ.

[www.afraprofil.com.tr](http://www.afraprofil.com.tr)

40

## AFRA ACCESSOIR

### VIS POINTUE DE CLOISON SECHE



CODE PRODUIT	NOM DU PRODUIT	FORFAIT
SUV-3,5x25	VIS POINTUE DE CLOISON SECHE	1.000 PIÈCES
SUV-3,5x35	VIS POINTUE DE CLOISON SECHE	1.000 PIÈCES

### VIS PERCEUSES



CODE PRODUIT	NOM DU PRODUIT	FORFAIT
MUV-3,5x25	VIS PERCEUSES	1.000 PIÈCES
MUV-3,5x35	VIS PERCEUSES	1.000 PIÈCES

### VIS A AGGLOMERE



CODE PRODUIT	NOM DU PRODUIT	FORFAIT
SV-5x40	VIS A AGGLOMERE	250 PIÈCES

Türkiye

Turkish  
Metal  
Products

YERLİ  
ÜRETİM

TSE

CE

MADE IN  
TÜRKİYE  
MADE IN



## VIS A TETE RONDELLE



CODE PRODUIT	NOM DU PRODUIT	FORFAIT
AC.GS	VIS A TETE RONDELLE	3000 PIÈCES
AC.PD.GS	JEU DE VIS GOUJON	100 PIÈCES

## CHEVILLE EN ACIER



CODE PRODUIT	NOM DU PRODUIT	FORFAIT
AC.SD	CHEVILLE EN ACIER	500 PIÈCES
AC.PD	CHEVILLE EN PLASTIQUE	500 PIÈCES

# AFRA ACCESSOIR

## VIS A TETE RONDELLE INFORMATION PRODUIT

Il s'agit d'un type de vis utilisé pour fixer au mur les matériaux en PVC (bardages) utilisés dans les revêtements extérieurs. La structure sous la tête et la structure des dents sont spécialement conçues pour les sols de bardage (revêtement extérieur). Également connu sous le nom de "Smart Screw" avec une capacité de perçage supérieure, ce produit ne nécessite pas de perceuse.

## CHEVILLE EN ACIER INFORMATION PRODUIT

C'est un type de goujon utilisé pour effectuer le processus de collage sur des surfaces dures. Les goujons en acier sont plus robustes que les autres types de goujons. Naturellement, ces chevilles ont une capacité de charge plus élevée.

depuis  
**1997**



**Afra Profil**

YAPI ELEMANLARI SAN. ve TİC. LTD. ŞTİ.

 [www.afraprofil.com.tr](http://www.afraprofil.com.tr)

# AFRA ACCESSOIR

## AFRA ACCESSOIR

### AGRAF INFORMATION PRODUIT

Il est appliqué par fixation au sol existant dans la construction de plafonds suspendus. Dans les cas où la distance entre le sol existant et le plafond suspendu est faible, il est utilisé à la place de la tige de suspension et des pinces de suspension. Agraf est appliqué en le fixant au mur du bâtiment existant dans la construction du mur de revêtement. Il prend l'éirement du mur de revêtement et augmente sa résistance.

### FIL DE SUSPENSION INFORMATION PRODUIT

Le fil de suspension pour plafond suspendu fournit le support principal du plafond suspendu en fil d'acier. L'installation de fils de support pour un plafond suspendu est une étape cruciale dans une installation de plafond suspendu.

### AGRAF

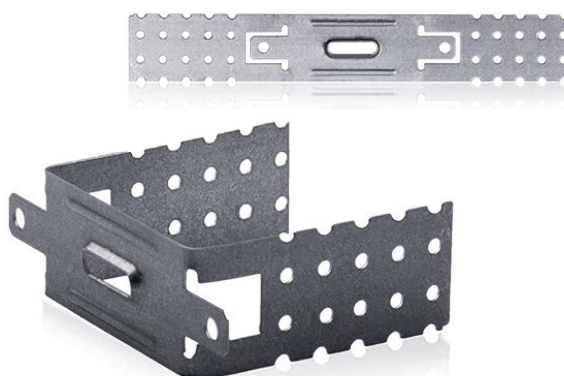

CODE PRODUIT	DIMENSION	FORFAIT
01ACBR07	7	1.000 PIÈCES
01ACBR12	12	500 PIÈCES
01ACBR14	14	500 PIÈCES
01ACBR15	15	500 PIÈCES
01ACBR20	20	250 PIÈCES
01ACBR25	25	100 PIÈCES
01ACBR30	30	100 PIÈCES
01ACBR40	40	100 PIÈCES

### FIL DE SUSPENSION



CODE PRODUIT	DIMENSION	FORFAIT
ACHS20	20	100 PIÈCES
ACHS30	30	100 PIÈCES
ACHS40	40	100 PIÈCES
ACHS50	50	100 PIÈCES
ACHS60	60	100 PIÈCES
ACHS80	80	100 PIÈCES
ACHS100	100	100 PIÈCES
ACHS120	120	100 PIÈCES
ACHS150	150	100 PIÈCES
ACHS200	200	100 PIÈCES
ACHS300	300	100 PIÈCES

depuis  
**1997**



**Afra Profil**

YAPI ELEMANLARI SAN. ve TİC. LTD. ŞTİ.

[www.afraprofil.com.tr](http://www.afraprofil.com.tr)

## AFRA ACCESSOIR

### KLIPS

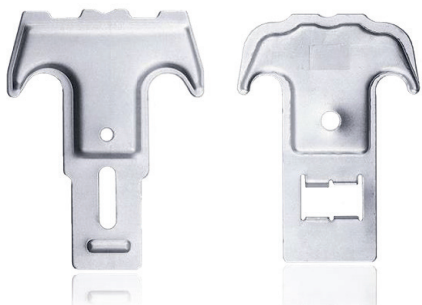

CODE PRODUIT	NOM DU PRODUIT	FORFAIT
AC.ECLP	ÉCO KLIPS	1000 PIÈCES
AC.ECLP	KLIPS D'ANCRAGE	1000 PIÈCES

### PINCES A CINTRE

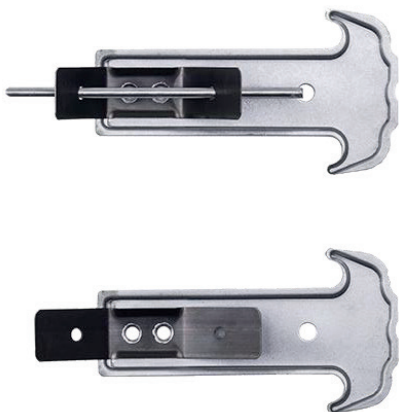

CODE PRODUIT	NOM DU PRODUIT	FORFAIT
AC.CH	PINCES A CINTRE	500 PIÈCES

### PARTIE JOINTE

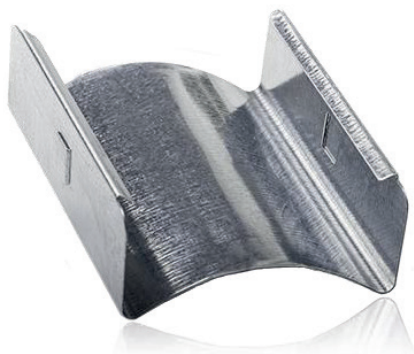

CODE PRODUIT	NOM DU PRODUIT	FORFAIT
AC.CON	PARTIE JOINTE	500 PIÈCES

# AFRA ACCESSOIR

### KLIPS INFORMATION PRODUIT

Le clip pour Plaque de Plâtre est la pièce qui permet de fixer ensemble les profilés utilisés dans les applications de plafond suspendu. La tâche principale de ce produit est la fixation complète.

### PINCES A CINTRE INFORMATION PRODUIT

C'est l'un des accessoires de plafond suspendu avec fonction de lamelle. Il permet de fixer facilement Le fil de suspension. Le fil de suspension doivent être passées dans les trous du ressort situés au plafond.

### PARTIE JOINTE INFORMATION PRODUIT

Les profils principaux des plafonds suspendus dépassant 3 m sont ajoutés les uns aux autres avec ce produit. Il est assemblé en faisant passer les pièces dans les canaux des deux profilés principaux. Si nous arrivons à la fonctionnalité de ce produit; Le profil principal sert de matériau de liaison et leur permet de travailler ensemble.

depuis  
**1997**



**Afra Profil**

YAPI ELEMANLARI SAN. ve TİC. LTD. ŞTİ.

 [www.afraprofil.com.tr](http://www.afraprofil.com.tr)

# AFRA ACCESSOIR

## DOUBLE PINCE A RESSORT INFORMATION PRODUIT

Il est conçu pour la construction de plafonds suspendus à partir de profilés. Il est utilisé pour ajuster la hauteur du plafond suspendu dans les applications de plafond suspendu intérieur.

## ARC DOUBLE INFORMATION PRODUIT

Dans les systèmes de plafond suspendu, c'est l'appareil utilisé pour la connexion de deux fils de suspension et le réglage de la hauteur.

Le double ressort est un accessoire de profil Clip-in. Lamel est un accessoire de plafond suspendu et est un matériau de connexion.

## CLIP-IN DE FIL A CLIPSER INFORMATION PRODUIT

C'est un excellent accessoire utilisé dans les plafonds suspendus qui permet de l'utiliser pour fixer le support supérieur et le support inférieur. Le serre-câble pour plafond suspendu, qui est un produit utilisé lors de l'installation de plafonds suspendus, est fabriqué dans un matériau durable et sain.

depuis  
**1997**



**Afra Profil**

YAPI ELEMANLARI SAN. ve TİC. LTD. ŞTİ.

 [www.afraprofil.com.tr](http://www.afraprofil.com.tr)

## AFRA ACCESSOIR

### DOUBLE PINCE A RESSORT

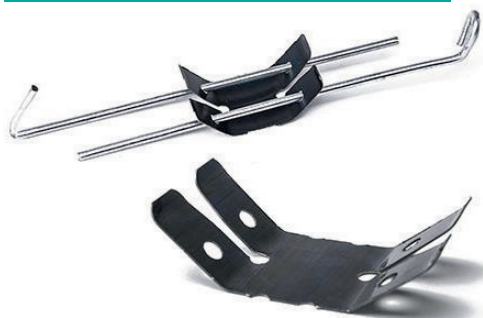

CODE PRODUIT	NOM DU PRODUIT	FORFAIT
AC.CYM	DOUBLE PINCE A RESSORT	1000 PIÈCES

### ARC DOUBLE



CODE PRODUIT	NOM DU PRODUIT	FORFAIT
AC.L.CH	ARC DOUBLE	500 PIÈCES

### CLIP-IN DE FIL A CLIPSER

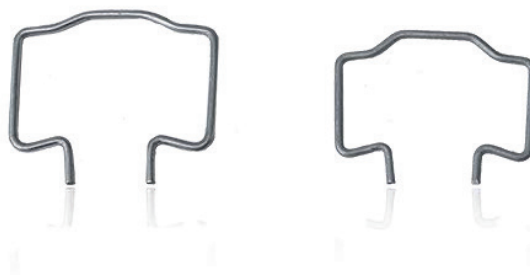

CODE PRODUIT	NOM DU PRODUIT	FORFAIT
AC.L.CLP	CLIP-IN DE FIL A CLIPSER	1000 PIÈCES

## AFRA ACCESSOIR

### COIN DE PRESSION

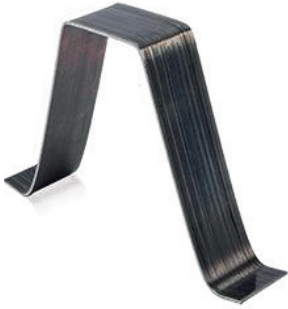

CODE PRODUIT	NOM DU PRODUIT	FORFAIT
AC.L.WED	COIN DE PRESSION	500 PIÈCES

### PIECE DE FIXATION A CLIPSER



CODE PRODUIT	NOM DU PRODUIT	FORFAIT
AC.L.CON	PIECE DE FIXATION A CLIPSER	500 PIÈCES

### BANDE JOINT



CODE PRODUIT	NOM DU PRODUIT
DB-5x40 mt	BANDE JOINT
DB-5x90 mt	BANDE JOINT

# AFRA ACCESSOIR

### COIN DE PRESSION INFORMATION PRODUIT

Il est également appelé arc de pression de bord. Le ressort de compression, qui fait partie de la catégorie des accessoires de profilés à clipser, garantit que le profilé de bordure est fixé à la cloison sèche. La cale de pression est un accessoire de profil Clip-in. Il fait également partie des accessoires Clip-in et T24.

### PIECE DE FIXATION A CLIPSER INFORMATION PRODUIT

C'est le produit utilisé pour prolonger les profilés et l'accessoire qui permet de l'utiliser dans les profilés de plafond suspendu.

### BANDE JOINT INFORMATION PRODUIT

Il s'agit d'un ruban auto-adhésif en fibre de verre utilisé dans les joints de plaques de plâtre dans la construction de cloisons, de murs-rideaux et de systèmes de plafonds suspendus. Le ruban à joints empêche les fissures dans les joints des plaques de plâtre et assure un fonctionnement uniforme de la surface.

depuis  
**1997**



**Afra Profil**

YAPI ELEMANLARI SAN. ve TİC. LTD. ŞTİ.

 [www.afraprofil.com.tr](http://www.afraprofil.com.tr)

depuis  
**1997**



# Afra Profil

YAPI ELEMANLARI SAN. ve TİC. LTD. ŞTİ.

## Usine

📍 Mimarsinan OSB. 19. Cd. No: 50 Melikgazi/KAYSERİ/TURKEY  
☎ + 90 352 294 35 35 🖨 + 90 352 294 35 36

## Direction Régionale de Kayseri

📍 Eski San. Böl. 6006. Cd. No: 55 Kocasinan/KAYSERİ/TURKEY  
☎ + 90 352 320 35 35 🖨 + 90 352 320 35 33

## Direction Régionale Méditerranée

📍 Etiler Mh. Emrah Cd. No: 20/A Muratpaşa/ANTALYA/TURKEY  
☎ + 90 242 322 00 18 🖨 + 90 242 322 02 47



[www.afraprofil.com.tr](http://www.afraprofil.com.tr)